

Made in Italy

Zab Track 3.0, код: ZT301019LN
 Прожекторы для внутреннего освещения

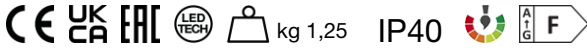
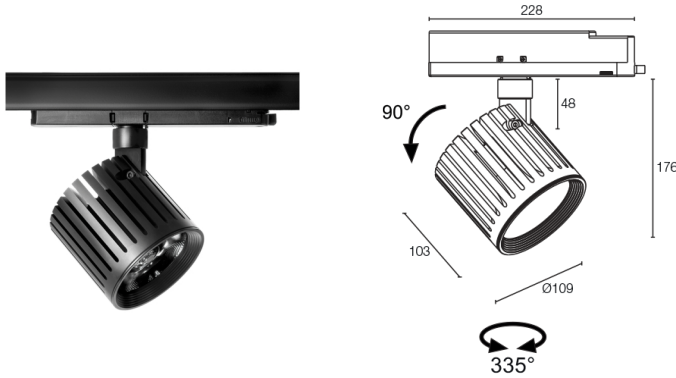

04/04/2025 Rev. 07/2024

ОПИСАНИЕ

прожектор для внутреннего освещения; на горизонтальный шинопровод; Потребляемая мощность: 34W; Питание: 230Vac; Восходящий поток: 2505 lm (3000K); Общий световой поток прибора: 1785 lm (3000K, 25°); 1 COB LED Xicato Xtm Artist Series®, 2 -шаговый MacAdam, 50000h L90 B10 (Тп 25°); Цвет светодиодов: 4000K; Оптики: 42°: оптическая система состоит из линзы TIR высокой эффективности; CRI Индекс цветопередачи: 98; Материал, из которого изготовлен корпус: корпус и запирающее кольцо изготовлены из экструдированного анодированного алюминия, полученного посредством токарной обработки CNC; Отделка: корпус и кольцо чёрного цвета анодированные, глянцевые (RAL 9005); Отделка RAL по запросу; блок питания встроен; Степень защиты: IP40; CRI 98 (R9>98); IES TM-30 Colour Fidelity (Rf) 96, Colour Gamut (Rg) 103; адаптер Евростандарт; Рабочая температура: 0°C — +45°C; Фотобиологическая безопасность: фотобиологическая безопасность: группа риска 1 секунда EN 62471:2006; Класс изоляции: класс I; Вес: 1250 г; Габариты: Ø109x105 mm; Класс энергопотребления: F (источник света) в соотношениями с положениями ЕС 2019/2015; Комплектующие: BE0017001 Набор подвешного крепления со сцеплением кабеля L=2 м, BE0030011 Трехфазный шинопровод из алюминия 1000мм - черный, BE0030021 Трехфазный шинопровод из алюминия 2000мм - черный, BE0030031 Трехфазный шинопровод из алюминия 3000 мм - черный, BE0031001 Торцевая часть трехфазное питание SX - черный, BE0031011 Торцевая часть трехфазное питание DX - черный, BE0031101 Соединение трехфазной линии - черный, BE0031201 Торцевая часть окончание трехфазное - черный, BE0031301 Наружное L-соединение с землей - черный, BE0031311 Наружное L-соединение с внутреннего - черный, BE0031401 Шарнирный изгиб - черный, BE0032001 Крышка - длина 1000 мм - черный, WB0404N Тубус snoot стандартный - чёрный, WB0405N Тубус snoot асимметричный - чёрный, WB0406N Заслонки экранирующей шторы - чёрный, WH0711 Фильтр пчелиные соты; принят по итогам тестирования после окончательной сборки E.O.L.(End Of Line test); проведено эксплуатационное испытание и осуществлена проверка электрических параметров потребления

Состояние: Количество ограничено

ЭЛЕКТРИЧЕСКИЕ ХАРАКТЕРИСТИКИ

Потребляемая мощность	34W
Питание	230Vac
Блок питания	блок питания встроен

СВЕТОТЕХНИЧЕСКИЕ ХАРАКТЕРИСТИКИ

Количество и тип светодиодов	1 COB LED Xicato Xtm Artist Series®
Средний срок эксплуатации светодиода	50000h L90 B10 (Tп 25°)
Цвет светодиодов	4000K
CRI Индекс цветопередачи	98
Биннинг	2 -шаговый MacAdam
Оптики	42°
Восходящий поток	2505 lm (3000K)
Общий световой поток прибора	1785 lm (3000K, 25°)

МЕХАНИЧЕСКИЕ ХАРАКТЕРИСТИКИ

Габариты	Ø109x105 mm
Вес	1250 г
Отделка	чёрный RAL 9005
Крепление	установка на трехфазный рельс Евростандарт
Материал, из которого изготовлен корпус	корпус из анодированного алюминия

ОБЩИЕ ХАРАКТЕРИСТИКИ

Степень защиты	IP40
Рабочая температура	0°C — +45°C
Характеристики	CRI 98 (R9>98)
Класс энергопотребления	F (источник света) в соотношениями с положениями ЕС 2019/2015
Класс изоляции	класс I
Подходит для пешеходных зон	нет
Проезжая часть	нет
Фотобиологическая безопасность	фотобиологическая безопасность: группа риска 1 секунда EN 62471:2006
Примечания	IES TM-30 Colour Fidelity (Rf) 96, Colour Gamut (Rg) 103; адаптер Евростандарт

ФОТОМЕТРИЧЕСКИЕ ДАННЫЕ

L - 42°

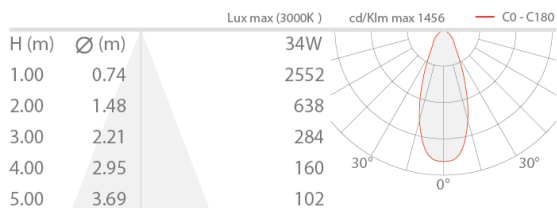

КОМПЛЕКТУЮЩИЕ

Противоослепляющий



WB0404N

Тубус spoot стандартный - чёрный



WB0405N

Тубус spoot асимметричный - чёрный



WB0406N

Заслонки экранирующей шторки - чёрный

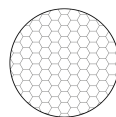

WH0711

Фильтр пчелиные соты
встроены в светильник
Заказывается вместе с осветительным прибором

Другое

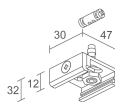

BE0017001

Набор подвешивающего крепления со сцеплением кабеля L=2 м

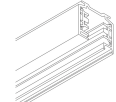

BE0030011

Трёхфазный шинопровод из алюминия 1000мм - черный

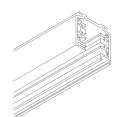

BE0030021

Трёхфазный шинопровод из алюминия 2000мм - черный

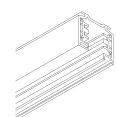

BE0030031

Трёхфазный шинопровод из алюминия 3000 мм - черный

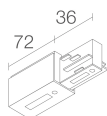

BE0031001

Торцевая часть трехфазное питание SX - черный

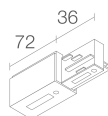

BE0031011

Торцевая часть трехфазное питание DX - черный

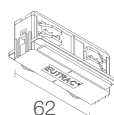

BE0031101

Соединение трехфазной линии - черный

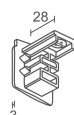

BE0031201

Торцевая часть окончание трехфазное - черный

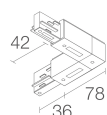

BE0031301

Наружное L-соединение с землей - черный

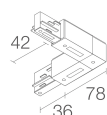

BE0031311

Наружное L-соединение с внутреннего - черный

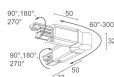

BE0031401

Шарнирный изгиб - черный

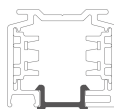

BE0032001

Крышка - длина 1000 мм - черный

Информация, содержащаяся в этом документе может быть изменена в любое время, без предварительного уведомления и освобождает компанию L&L Luce&Light srl от несения какой-либо, даже косвенной, ответственности.