

Made in Italy

Flori 1.0, код: FS101005XH

Прожекторы для внешнего освещения

24/11/2024 Rev. 29

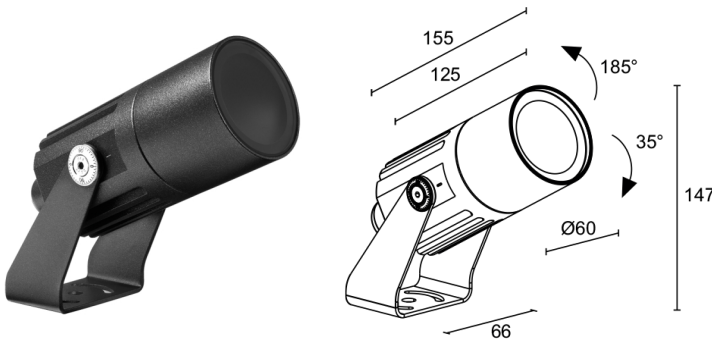
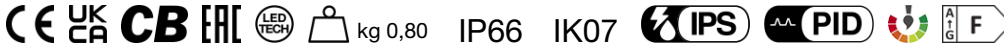

ОПИСАНИЕ

прожектор для уличного освещения; на поверхности (потолок, стена, пол, колышек, петля крепежная лямочная); Потребляемая мощность: 7W; Питание: 230Vac; Восходящий поток: 657 lm (3000K, CRI 80); Общий световой поток прибора: 366 lm (3000K, 31°, CRI 80); 1 power LED High Intensity, 3 -шаговый MacAdam, 50000h L90 B10 (T_p 25°); Цвет светодиодов: 3000K; Оптики: 45°x10°; CRI Индекс цветопередачи: 80; Материал, из которого изготовлен корпус: корпус из алюминия; Отделка: антрацит; Отделка RAL по запросу; Материал, из которого изготовлен рассеиватель: рассеиватель из суперсветлого, прозрачного, темперированного стекла с узором; блок питания встроен; в комплекте 1,5 м неопренового кабеля H05RN-F 3x1,0 Ø7 мм; Степень защиты: IP66; Степень прочности: IK07; по запросу доступна версия с питанием 24Vdc, по запросу предоставляется совместимая с приложением Casambi версия прибора, контролируемая посредством приложения Casambi; Системы защиты: IPS (Intelligent Protection System) защищает осветительные приборы от попадания воды вследствие допущения ошибок при подсоединении кабелей к внешним и подводным установкам.

Эта инновация, запатентованная компанией L&L гарантирует защиту прибора от перемены полярности, hotplug и перенапряжения, которые могут возникнуть вследствие возникновения неполадок в системе электропитания; PID (Protective Impedance Device) защищает осветительные приборы от внешних явлений электрического происхождения, таких как накопление электростатических зарядов или явления, связанные с импульсными сигналами, исходящими от электрической линии. В общем, устройство обеспечивает защиту от всех повреждений, связанных с низкой энергоёмкостью; Рабочая температура: -20°C — +45°C; Glow wire test: 960°; Фотобиологическая безопасность: фотобиологическая безопасность: группа риска 1 секунда EN 62471:2006; Класс изоляции: класс I; Вес: 800 г; Габариты: Ø60x154x147 мм; Класс энергопотребления: F (источник света) в соотношениями с положениями ЕС 2019/2015; Комплектующие: WB1001H Тубус snoot стандартный - антрацит, WB1002H Тубус snoot асимметричный - антрацит, WB1003N Заслонки экранирующей шторы - чёрный, WNA0005 Фильтр пчелиные соты, WP0100 колышек для установки в землю, WP1001H Крепёжная планка с колышком для установки в землю - h 500 мм - антрацит, WP1002H Крепёжная планка с колышком для установки в землю - h 800 мм - антрацит, WP1003H Колышек для установки на стену - h 420 мм - антрацит, WP1004 Петля крепежная лямочная - 5 м; принят по итогам тестирования после окончательной сборки E.O.L.(End Of Line test): проведено эксплуатационное испытание и осуществлена проверка электрических параметров потребления

Состояние: Доступен

ЭЛЕКТРИЧЕСКИЕ ХАРАКТЕРИСТИКИ

Потребляемая мощность	7W
Питание	230Vac
Блок питания	блок питания встроен

СВЕТОТЕХНИЧЕСКИЕ ХАРАКТЕРИСТИКИ

Количество и тип светодиодов	1 power LED High Intensity
Средний срок эксплуатации светодиода	50000h L90 B10 (T _p 25°)
Цвет светодиодов	3000K
CRI Индекс цветопередачи	80
Биннинг	3 -шаговый MacAdam
Оптики	45°x10°
Восходящий поток	657 lm (3000K, CRI 80)
Общий световой поток прибора	366 lm (3000K, 31°, CRI 80)

МЕХАНИЧЕСКИЕ ХАРАКТЕРИСТИКИ

Габариты	Ø60x154x147 мм
Вес	800 г
Отделка	антрацит
Крепление	крепление с помощью кронштейна, болтов и дюбелей
Материал, из которого изготовлен корпус	корпус из алюминия
Материал, из которого изготовлен рассеиватель	рассеиватель из суперсветлого, прозрачного, темперированного стекла с узором

ОБЩИЕ ХАРАКТЕРИСТИКИ

Степень защиты	IP66
Рабочая температура	-20°C — +45°C
Степень прочности	IK07
Класс энергопотребления	F (источник света) в соотношениями с положениями ЕС 2019/2015
Glow wire test	960°
Класс изоляции	класс I
Подходит для пешеходных зон	нет
Проезжая часть	нет
Кабель питания	в комплекте 1,5 м неопренового кабеля H05RN-F 3x1,0 Ø7 мм
Системы защиты	IPS (Intelligent Protection System); PID (Protective Impedance Device)
Фотобиологическая безопасность	фотобиологическая безопасность: группа риска 1 секунда EN 62471:2006
Примечания	по запросу доступна версия с питанием 24Vdc, по запросу предоставляется совместимая с приложением Casambi версия прибора, контролируемая посредством приложения Casambi

ФОТОМЕТРИЧЕСКИЕ ДАННЫЕ

X – 45°x10° CRI 80

H (m)	Ø (m)	Ø (m)	Lux max (3000K)	cd/Klm max 5479	7W
1.00	0.18	0.82	2537		
2.00	0.36	1.64	634		
3.00	0.54	2.46	282		
4.00	0.71	3.28	159		
5.00	0.89	4.10	101		

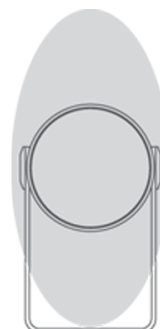
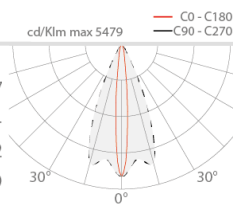

45°x10°

КОМПЛЕКТУЮЩИЕ

Комплектующие для установки

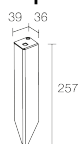

WP0100

колышек для установки в землю

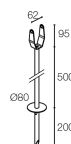

WP1001H

Крепёжная планка с колышком для установки в землю - h 500 мм - антрацит

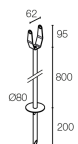

WP1002H

Крепёжная планка с колышком для установки в землю - h 800 мм - антрацит

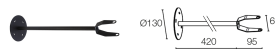

WP1003H

Колышек для установки на стену - h 420 мм - антрацит

Противоослепляющий



WB1001H

Тубус spoot стандартный - антрацит

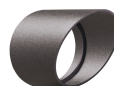

WB1002H

Тубус spoot асимметричный - антрацит



WB1003N

Заслонки экранирующей шторки - чёрный

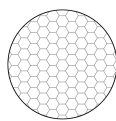

WHA0005

Фильтр пчелиные соты
встроены в светильник
Заказывается вместе с осветительным прибором

Другое



WP1004

Петля крепежная ляточная - 5 м

Информация, содержащаяся в этом документе может быть изменена в любое время, без предварительного уведомления и освобождает компанию L&L Luce&Light srl от несения какой-либо, даже косвенной, ответственности.