











Made in Italy

Turis Mini 1.1, код: MT11115DC
 Встраиваемые для внутреннего освещения





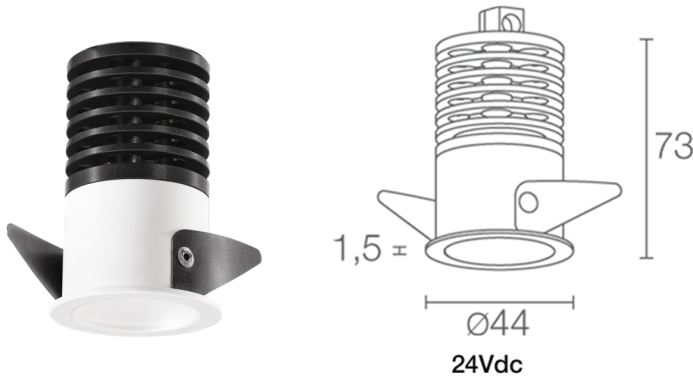





ОПИСАНИЕ

встраиваемый даунлайт для внутреннего освещения; встраиваемый (потолок); Потребляемая мощность: 5,5W; Питание: 230Vac; Восходящий поток: 460 lm (3000K); Общий световой поток прибора: 310 lm (3000K); 1 мощный светодиод multichip, 3-шаговый MacAdam, 50000h L80 B10 (Тп 25°); Цвет светодиодов: 3000K; Оптики: рассеянная; CRI Индекс цветопередачи: >90; Материал, из которого изготовлен корпус: корпус из анодированного алюминия, кольцо из стали; Отделка: хромированный; Отделка RAL по запросу; Материал, из которого изготовлен рассеиватель: рассеиватель из прозрачного моносатинированного плексигласа; Толщина поверхности встроенного светильника: мин. 5 мм макс. 25 мм; блок питания входит; в комплекте 0,30 м кабеля; Управление: ON/OFF; Степень защиты: IP40; по запросу доступна версия со светодиодом цвета RGB; управление Casambi и контроль освещения с помощью приложения Casambi посредством соответствующей электроники; Рабочая температура: 0°C — +45°C; Фотобиологическая безопасность: фотобиологическая безопасность: группа риска 1 секунда EN 62471:2006; Класс изоляции: класс II; Вес: 150 г; Габариты: Ø44x73 мм; Отверстие для крепления: Ø40 мм; Класс энергопотребления: F (источник света) в соотношениями с положениями ЕС 2019/2015; Комплектующие: WC3108 Монтажный короб для каменной кладки; принят по итогам тестирования после окончательной сборки E.O.L.(End Of Line test): проведено эксплуатационное испытание и осуществлена проверка электрических параметров потребления

Состояние: Доступен

ЭЛЕКТРИЧЕСКИЕ ХАРАКТЕРИСТИКИ

Потребляемая мощность	5,5W
Питание	230Vac
Блок питания	блок питания входит
Управление	ON/OFF

СВЕТОТЕХНИЧЕСКИЕ ХАРАКТЕРИСТИКИ

Количество и тип светодиодов	1 мощный светодиод multichip
Средний срок эксплуатации светодиода	50000h L80 B10 (Tn 25°)
Цвет светодиодов	3000K
CRI Индекс цветопередачи	>90
Биннинг	3 -шаговый MacAdam
Оптики	рассеянная
Восходящий поток	460 lm (3000K)
Общий световой поток прибора	310 lm (3000K)

МЕХАНИЧЕСКИЕ ХАРАКТЕРИСТИКИ

Габариты	Ø44x73 mm
Вес	150 г
Отделка	хромированный
Крепление	крепление крепежными пружинами
Материал, из которого изготовлен корпус	корпус из чёрного анодированного алюминия, кольцо из стали
Материал, из которого изготовлен рассеиватель	рассеиватель из прозрачного моносатинированного плексигласа
Отверстие для крепления	Ø40 mm

ОБЩИЕ ХАРАКТЕРИСТИКИ

Степень защиты	IP40
Рабочая температура	0°C — +45°C
Класс энергопотребления	F (источник света) в соотношениями с положениями ЕС 2019/2015
Класс изоляции	класс II
Подходит для пешеходных зон	нет
Проезжая часть	нет
Кабель питания	в комплекте 0,30 м кабеля
Фотобиологическая безопасность	фотобиологическая безопасность: группа риска 1 секунда EN 62471:2006
Примечания	по запросу доступна версия со светодиодом цвета RGB; управление Casambi и контроль освещения с помощью приложения Casambi посредством соответствующей электроники

ФОТОМЕТРИЧЕСКИЕ ДАННЫЕ

D – Diffuse

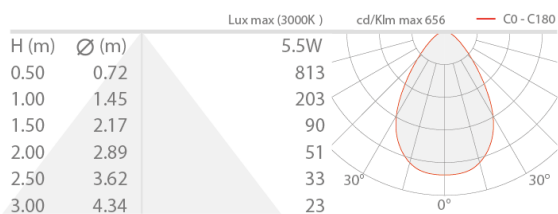

КОМПЛЕКТУЮЩИЕ

Комплектующие для установки



WC3108

Монтажный короб для каменной кладки

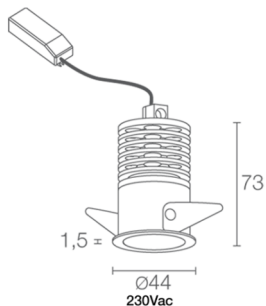

Информация, содержащаяся в этом документе может быть изменена в любое время, без предварительного уведомления и освобождает компанию L&L Luce&Light srl от несения какой-либо, даже косвенной, ответственности.