











Made in Italy

Snack 2.1, код: SK2100FWA
 Линейные профили для внутреннего освещения





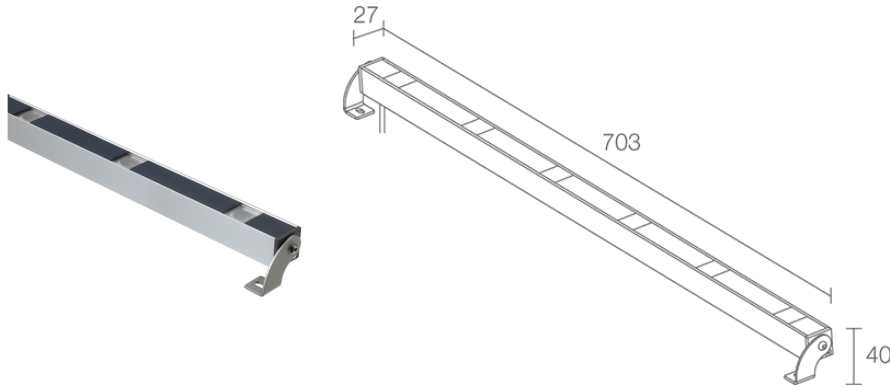

 kg 0,57
 
IP40 NTC



02/04/2025 Rev. 08/2024



ОПИСАНИЕ

линейный профиль для внутреннего освещения; на поверхности (стена, потолок, пол); Потребляемая мощность: 11W; Питание: 24Vdc; Восходящий поток: 835 lm (3000K); Общий световой поток прибора: 510 lm (3000K, 30°); 6 мощных светодиода, 2 -шаговый MacAdam, 50000h L90 B10 (Тп 25°); Цвет светодиодов: 2700K; Оптики: 10°x45°; CRI Индекс цветопередачи: 80; Материал, из которого изготовлен корпус: корпус из анодированного алюминия; Отделка: анодированный алюминий серого цвета; Отделка RAL по запросу; Материал, из которого изготовлен рассеиватель: рассеиватель из прозрачного поликарбоната с узором; блок питания не входит; в комплекте кабель из ПВХ длиной 1,5 м, FROR 2x0,35 Ø3,5 мм; Степень защиты: IP40; по запросу доступны версии нестандартной длины; управление Casambi и контроль освещения с помощью приложения Casambi посредством соответствующей электроники; Системы защиты: Терморезистор, установленный в светодиодную плату, предназначенный для защиты осветительного прибора от перегрева. В случае превышения максимальной температуры эксплуатации прибора, необходимой для его корректной работы, терморезистор постепенно уменьшает мощность прибора. NTC позволяет охлаждать электронные части прибора, избегая его мгновенного отключения от сети питания. После нормализации температуры прибора, NTC автоматически восстанавливает его рабочие функции.; Рабочая температура: 0°C — +45°C; Glow wire test: 730°C; Фотобиологическая безопасность: фотобиологическая безопасность: группа риска 1 секунда EN 62471:2006; Класс изоляции: класс III; Вес: 570 г; Габариты: 703x40x27 mm; Класс энергопотребления: F (источник света) в соотношениями с положениями ЕС 2019/2015; принят по итогам тестирования после окончательной сборки E.O.L.(End Of Line test): проведено эксплуатационное испытание и осуществлена проверка электрических параметров потребления

Состояние: Количество ограничено

ЭЛЕКТРИЧЕСКИЕ ХАРАКТЕРИСТИКИ

Потребляемая мощность	11W
Питание	24Vdc
Блок питания	блок питания не входит

СВЕТОТЕХНИЧЕСКИЕ ХАРАКТЕРИСТИКИ

Количество и тип светодиодов	6 мощных светодиода
Средний срок эксплуатации светодиода	50000h L90 B10 (T _p 25°)
Цвет светодиодов	2700K
CRI Индекс цветопередачи	80
Биннинг	2 -шаговый MacAdam
Оптики	10°x45°
Восходящий поток	835 lm (3000K)
Общий световой поток прибора	510 lm (3000K, 30°)

МЕХАНИЧЕСКИЕ ХАРАКТЕРИСТИКИ

Габариты	703x40x27 mm
Вес	570 г
Отделка	анодированный алюминий серого цвета
Крепление	крепление с помощью регулируемых кронштейнов и болтов
Материал, из которого изготовлен корпус	корпус из анодированного алюминия
Материал, из которого изготовлен рассеиватель	рассеиватель из прозрачного поликарбоната с шелкографией

ОБЩИЕ ХАРАКТЕРИСТИКИ

Степень защиты	IP40
Рабочая температура	0°C — +45°C
Класс энергопотребления	F (источник света) в соотношениями с положениями ЕС 2019/2015
Glow wire test	730°C
Класс изоляции	класс III
Подходит для пешеходных зон	нет
Проезжая часть	нет
Кабель питания	в комплекте кабель из ПВХ длиной 1,5 м, FROR 2x0,35 Ø3,5 мм
Системы защиты	NTC (терморезистор, установленный в светодиодную плату)
Фотобиологическая безопасность	фотобиологическая безопасность: группа риска 1 секунда EN 62471:2006
Примечания	по запросу доступны версии нестандартной длины; управление Casambi и контроль освещения с помощью приложения Casambi посредством соответствующей электроники

ФОТОМЕТРИЧЕСКИЕ ДАННЫЕ

W – 10°x45°

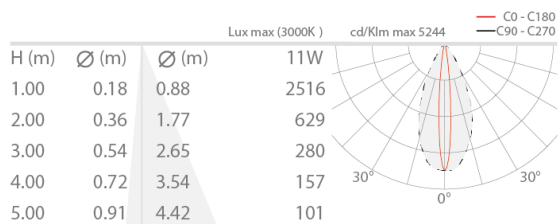

Информация, содержащаяся в этом документе может быть изменена в любое время, без предварительного уведомления и освобождает компанию L&L Luce&Light srl от несения какой-либо, даже косвенной, ответственности.