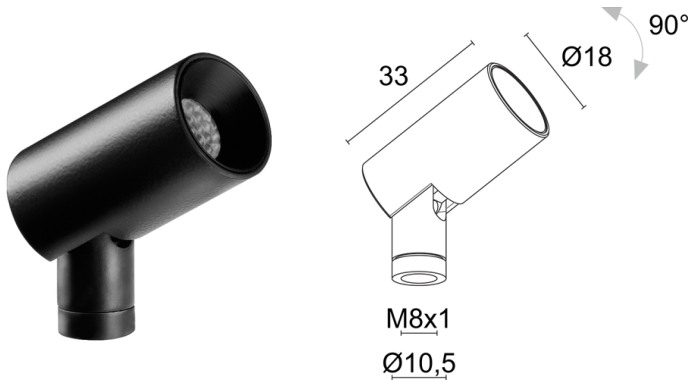

Made in Italy

**Krill 1.0, код: KI1020100050MN**  
 Прожекторы для внутреннего освещения

**ОПИСАНИЕ**

прожектор для внутреннего освещения; на поверхности (витрины, футляры, стена, потолок, полка); Потребляемая мощность: макс 1W; Питание: макс 350mA; Восходящий поток: 105 lm (3000K, 350mA); Общий световой поток прибора: 51 lm (3000K, 350mA, 36°); 1 мощный светодиод, 3 -шаговый MacAdam, 50000h L90 B10 (Tp 25°); Цвет светодиодов: 3000K; Оптики: 23°: оптическая система, состоящая из 1 микро линзы TIR высокой эффективности в сочетании с высококачественным техническим фильтром; CRI Индекс цветопередачи: >90; Материал, из которого изготовлен корпус: корпус изготовлен из сплава алюминия ANTICORODAL EN AW 6026 с низким содержанием меди для обеспечения устойчивости против коррозии, полностью полученный посредством токарной обработки CNC. Шарнир изготовлен из латуни и получен посредством токарной обработки ЧПУ; Отделка: корпус и шарнир окрашены чёрным цветом (RAL 9005); Отделка RAL по запросу; Установка: универсальность установки обеспечена следующими аксессуарами: кронштейн с основой для крепления, ниппель для крепления прибора, магнитная пластина, крепёжные пружины и декоративная чаша; блок питания не входит; Соединение: параллельное соединение; в комплекте кабель из ПВХ длиной 1,50 м, HT105° 2x0,20 Ø3,0 мм; Управление: диммирование доступно посредством диммируемого блока питания; Степень защиты: IP40; управление Casambi и контроль освещения с помощью приложения Casambi посредством соответствующей электроники; Рабочая температура: 0°C — +45°C; Фотобиологическая безопасность: фотобиологическая безопасность: группа риска 1 секунда EN 62471:2006; Класс изоляции: класс III; Вес: 35 г; Габариты: ø18x33 мм; Класс энергопотребления: F (источник света) в соотношениями с положениями ЕС 2019/2015; Комплектующие: WDA00N Основа для крепления, WDA01N фиксированный штатив - h 150 mm, WDA02N фиксированный штатив - h 300 mm, WDA03N Основа декоративной чаши, WDA04N Магнитная пластина, WF0600 Кабель из ПВХ HT105° 2x0,20 Ø3,0 мм, серый, WGA01 Ниппель для крепления, WGA08N Фиксирующая пружина Ø30mm; принят по итогам тестирования после окончательной сборки E.O.L.(End Of Line test): проведено эксплуатационное испытание и осуществлена проверка электрических параметров потребления

Состояние: Доступен

### ЭЛЕКТРИЧЕСКИЕ ХАРАКТЕРИСТИКИ

Потребляемая мощность	макс 1W
Питание	макс 350mA
Блок питания	блок питания не входит
Управление	диммирование доступно посредством диммируемого блока питания
Соединение	параллельное соединение

### СВЕТОТЕХНИЧЕСКИЕ ХАРАКТЕРИСТИКИ

Количество и тип светодиодов	1 мощный светодиод
Средний срок эксплуатации светодиода	50000h L90 B10 (Tn 25°)
Цвет светодиодов	3000K
CRI Индекс цветопередачи	>90
Биннинг	3 -шаговый MacAdam
Оптики	23°
Восходящий поток	105 lm (3000K, 350mA)
Общий световой поток прибора	51 lm (3000K, 350mA, 36°)

### МЕХАНИЧЕСКИЕ ХАРАКТЕРИСТИКИ

Габариты	ø18x33 мм
Вес	35 г
Отделка	чёрный RAL 9005
Материал, из которого изготовлен корпус	корпус из антикоррозийного алюминия, шарнир из латуни

### ОБЩИЕ ХАРАКТЕРИСТИКИ

Степень защиты	IP40
Рабочая температура	0°C — +45°C
Класс энергопотребления	F (источник света) в соотношениями с положениями ЕС 2019/2015
Класс изоляции	класс III
Подходит для пешеходных зон	нет
Проезжая часть	нет
Кабель питания	в комплекте кабель из ПВХ длиной 1,50 м, HT105° 2x0,20 Ø3,0 мм
Фотобиологическая безопасность	фотобиологическая безопасность: группа риска 1 секунда EN 62471:2006
Примечания	управление Casambi и контроль освещения с помощью приложения Casambi посредством соответствующей электроники

## ФОТОМЕТРИЧЕСКИЕ ДАННЫЕ

M - 23°

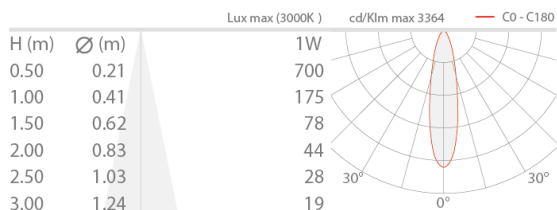

## КОМПЛЕКТУЮЩИЕ

### Комплектующие для установки

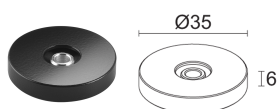

#### WDA00N

Основа для крепления  
чёрный

Необходимые для установки аксессуары не включены

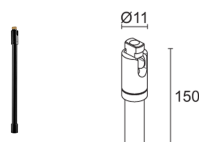

#### WDA01N

фиксированный штатив - h 150 mm  
чёрный

Заказ выполняется одновременно с основой для крепления или ниппелем

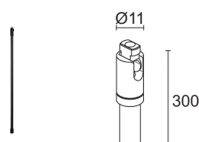

#### WDA02N

фиксированный штатив - h 300 mm  
чёрный

Заказ выполняется одновременно с основой для крепления или ниппелем

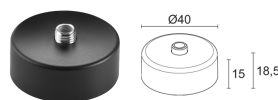

#### WDA03N

Основа декоративной чаши  
чёрный

Необходимые для установки аксессуары не включены

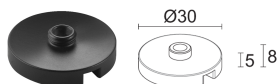

#### WDA04N

Магнитная пластина  
чёрный

Необходимые для установки аксессуары не включены

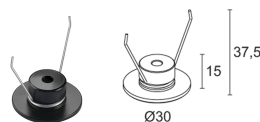

#### WGA08N

Фиксирующая пружина Ø30mm  
чёрный

Необходимые для установки аксессуары не включены

### Другое

#### WF0600

Кабель из ПВХ НТ105° 2x0,20 Ø3,0 мм, серый

длина по запросу

Заказывается вместе с осветительным прибором

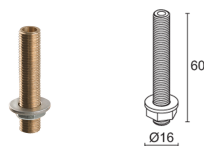

### WGA01

Ниппель для крепления

Необходимые для установки аксессуары не включены

Информация, содержащаяся в этом документе может быть изменена в любое время, без предварительного уведомления и освобождает компанию L&L Luce&Light srl от несения какой-либо, даже косвенной, ответственности.