

Made in Italy

Pasito Mini 1.0, код: PM1000000050AH
 Точечные светильники для уличного освещения

05/04/2025 Rev. 07/2024

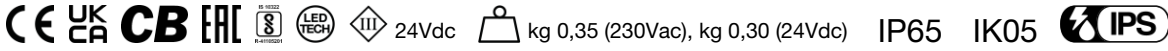

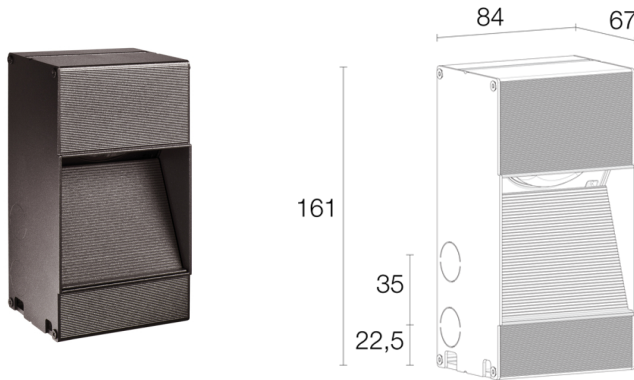

ОПИСАНИЕ

точечное уличное освещение; встраиваемый, установка вровень с поверхностью (на стену); Потребляемая мощность: 5W; Питание: 24Vdc; Восходящий поток: 383 lm (3000K, CRI 80); Общий световой поток прибора: 214 lm (3000K, асимметричная 150°x90°, CRI 80, отделка белого цвета); 1 power LED High Intensity, 1/4 ANSI BIN, 50000h L90 B10 (Тп 25°); Цвет светодиодов: 3000K; Оптики: асимметричная 150°x90°: оптическая система состоит из полусферической, асимметричной утопленной линзы, установленной под наклоном для получения направленного вниз контролируемого светового луча с целью максимального уменьшения дисперсии света; Процентное отношение направленного вверх светового потока: 15,83% (асимметричная 150°x90°, отделка белая, серая), 1,65% (асимметричная 150°x90°, отделка кортен, антрацит), 11,25% (60°, отделка белая, серая), 3,59% (60°, отделка кортен, антрацит); CRI Индекс цветопередачи: 80; Материал, из которого изготовлен корпус: корпус изготовлен из алюминиевого сплава антикоррозионный 6060 с низким содержанием меди. Корпус изготовлен из экструдированного, анодированного алюминия чёрного цвета для обеспечения оптимальной теплоотдачи и защиты от коррозии.

Текстурированный отражатель изготовлен из экструдированного сплава алюминия антикоррозионный 6060 и окрашен в цвет корпуса прибора; Отделка: отделка цвета антрацит, полученная посредством нанесения на основу конверсионного нанокерамического покрытия, окрашенного впоследствии эпоксидной и полиэфирной красками для обеспечения коррозионной устойчивости превышающей 1500 часов в условиях соляной камеры. Краски соответствуют требованиям Qualicoat (автомобильный стандарт); Отделка RAL по запросу; блок питания не входит; в комплекте 0,30 м неопренового кабеля H05RN-F 2x0,35/0,75 Ø6,3 мм; Управление: ON/OFF, Casambi; Степень защиты: IP65; Степень прочности: IK05; управление Casambi и контроль освещения с помощью приложения Casambi посредством соответствующей электроники; Системы защиты: IPS (Intelligent Protection System) защищает осветительные приборы от попадания воды вследствие допуска ошибок при подсоединении кабелей к внешним и подводным установкам.

Эта инновация, запатентованная компанией L&L гарантирует защиту прибора от перемены полярности, hotplug и перенапряжения, которые могут возникнуть вследствие возникновения неполадок в системе электропитания; Рабочая температура: -20°C — +45°C; Фотобиологическая безопасность: фотобиологическая безопасность: группа риска 1 секунда EN 62471:2006; Класс изоляции: класс III; Вес: 350 г (230Vac), 300 г (24Vdc); Габариты: 84x67x161 мм; Отверстие для крепления: 86x165 mm; Класс энергопотребления: F (источник света) в соотношениями с положениями ЕС 2019/2015; Комплектующие: WCA00H Монтажный короб - антрацит; принят по итогам тестирования после окончательной сборки E.O.L.(End Of Line test): проведено эксплуатационное испытание и осуществлена проверка электрических параметров потребления

Состояние: Доступен

ЭЛЕКТРИЧЕСКИЕ ХАРАКТЕРИСТИКИ

Потребляемая мощность	5W
Питание	24Vdc
Блок питания	блок питания не входит
Управление	ON/OFF, Casambi

СВЕТОТЕХНИЧЕСКИЕ ХАРАКТЕРИСТИКИ

Количество и тип светодиодов	1 power LED High Intensity
Средний срок эксплуатации светодиода	50000h L90 B10 (Tn 25°)
Цвет светодиодов	3000K
CRI Индекс цветопередачи	80
Биннинг	1/4 ANSI BIN
Оптики	асимметричная 150°x90°
Восходящий поток	383 lm (3000K, CRI 80)
Общий световой поток прибора	214 lm (3000K, асимметричная 150°x90°, CRI 80, отделка белого цвета)

МЕХАНИЧЕСКИЕ ХАРАКТЕРИСТИКИ

Габариты	84x67x161 мм
Вес	350 г (230Vac), 300 г (24Vdc)
Отделка	антрацит
Крепление	установка с помощью монтажного короба
Материал, из которого изготовлен корпус	корпус из антикоррозийного алюминия
Отверстие для крепления	86x165 мм

ОБЩИЕ ХАРАКТЕРИСТИКИ

Степень защиты	IP65
Рабочая температура	-20°C — +45°C
Степень прочности	IK05
Класс энергопотребления	F (источник света) в соотношениями с положениями ЕС 2019/2015
Класс изоляции	класс III
Подходит для пешеходных зон	нет
Проезжая часть	нет
Кабель питания	в комплекте 0,30 м неопренового кабеля H05RN-F 2x0,35/0,75 Ø6,3 мм
Системы защиты	IPS (Intelligent Protection System)
Фотобиологическая безопасность	фотобиологическая безопасность: группа риска 1 секунда EN 62471:2006
Примечания	управление Casambi и контроль освещения с помощью приложения Casambi посредством соответствующей электроники

ФОТОМЕТРИЧЕСКИЕ ДАННЫЕ

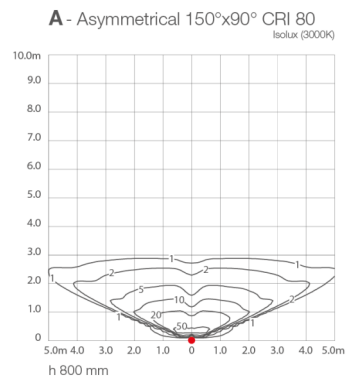
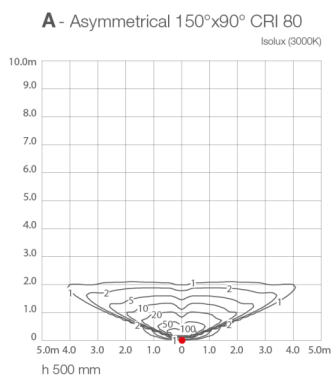

КОМПЛЕКТУЮЩИЕ

Комплектующие для установки

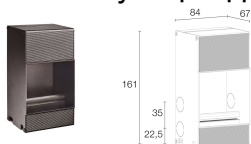

WCA00H

Монтажный короб - антрацит

Монтажный короб обязателен (не входит)

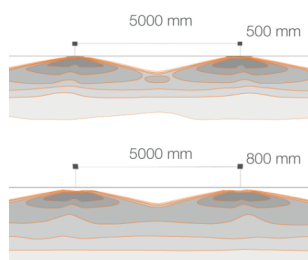

A - Asymmetrical 150°x90°

Информация, содержащаяся в этом документе может быть изменена в любое время, без предварительного уведомления и освобождает компанию L&L Luce&Light srl от несения какой-либо, даже косвенной, ответственности.