













Made in Italy

Turis 1.0, код: TU10105DB
 Встраиваемые для внутреннего освещения

30/06/2024 Rev. 30



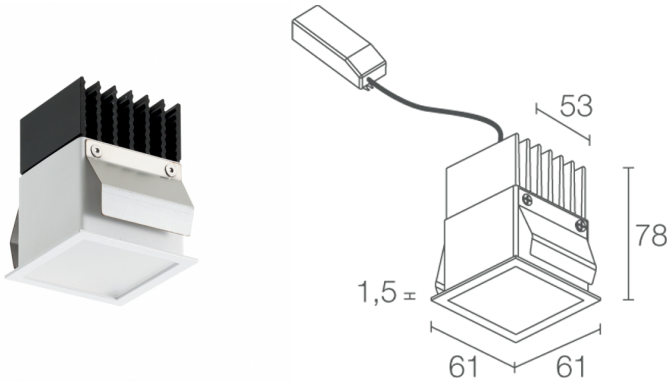

 По запросу
 

 kg 0,37
 
 56x56 mm
 



ОПИСАНИЕ

встраиваемый даунлайт для внутреннего освещения; встраиваемый (потолок); Потребляемая мощность: 11W; Питание: 230Vac; Восходящий поток: 1251 lm (3000K, 11W); Общий световой поток прибора: 1003 lm (3000K, 11W); 4 мощных светодиода, 3-шаговый MacAdam, 50000h L80 B10 (T_p 25°); Цвет светодиодов: 3000K; Оптики: рассеянная; CRI Индекс цветопередачи: >90; Материал, из которого изготовлен корпус: корпус из анодированного алюминия, кольцо из стали; Отделка: белый (RAL 9003); Отделка RAL по запросу; Материал, из которого изготовлен рассеиватель: рассеиватель из прозрачного моносатинированного плексигласа; Толщина поверхности встроенного светильника: мин. 5 мм макс. 25 мм; блок питания входит; в комплекте 0,30 м кабеля; Управление: ON/OFF; Степень защиты: IP40; по запросу доступна версия со светодиодом цвета RGB, по запросу предоставляется совместимая с приложением Casambi версия прибора, контролируемая посредством приложения Casambi; Рабочая температура: 0°C — +45°C; Фотобиологическая безопасность: фотобиологическая безопасность: группа риска 1 секунда EN 62471:2006; Класс изоляции: класс II; Вес: 370 г; Габариты: 61x61x78 мм; Отверстие для крепления: 56x56 мм; Технический рассеивающий объем: 140x140x130 мм; Класс энергопотребления: F (источник света) в соотношениями с положениями ЕС 2019/2015; Комплектующие: WC3101 Монтажный короб для каменной кладки; принят по итогам тестирования после окончательной сборки E.O.L.(End Of Line test): проведено эксплуатационное испытание и осуществлена проверка электрических параметров потребления

Состояние: Доступен

ЭЛЕКТРИЧЕСКИЕ ХАРАКТЕРИСТИКИ

| | |
|-----------------------|---------------------|
| Потребляемая мощность | 11W |
| Питание | 230Vac |
| Блок питания | блок питания входит |
| Управление | ON/OFF |

СВЕТОТЕХНИЧЕСКИЕ ХАРАКТЕРИСТИКИ

| | |
|--------------------------------------|-------------------------|
| Количество и тип светодиодов | 4 мощных светодиода |
| Средний срок эксплуатации светодиода | 50000h L80 B10 (Tп 25°) |
| Цвет светодиодов | 3000K |
| CRI Индекс цветопередачи | >90 |
| Биннинг | 3 -шаговый MacAdam |
| Оптики | рассеянная |
| Восходящий поток | 1251 lm (3000K, 11W) |
| Общий световой поток прибора | 1003 lm (3000K, 11W) |

МЕХАНИЧЕСКИЕ ХАРАКТЕРИСТИКИ

| | |
|---|---|
| Габариты | 61x61x78 mm |
| Вес | 370 г |
| Отделка | белый RAL 9003 |
| Крепление | крепление крепежными пружинами |
| Материал, из которого изготовлен корпус | корпус из чёрного анодированного алюминия, кольцо из стали |
| Материал, из которого изготовлен рассеиватель | рассеиватель из прозрачного моносатинированного плексигласа |
| Отверстие для крепления | 56x56 mm |
| Технический рассеивающий объем | 140x140x130 mm |

ОБЩИЕ ХАРАКТЕРИСТИКИ

| | |
|--------------------------------|---|
| Степень защиты | IP40 |
| Рабочая температура | 0°C — +45°C |
| Класс энергопотребления | F (источник света) в соотношениями с положениями ЕС 2019/2015 |
| Класс изоляции | класс II |
| Подходит для пешеходных зон | нет |
| Проезжая часть | нет |
| Кабель питания | в комплекте 0,30 м кабеля |
| Фотобиологическая безопасность | фотобиологическая безопасность: группа риска 1 секунда EN 62471:2006 |
| Примечания | по запросу доступна версия со светодиодом цвета RGB, по запросу предоставляется совместимая с приложением Casambi версия прибора, контролируемая посредством приложения Casambi |

ФОТОМЕТРИЧЕСКИЕ ДАННЫЕ

D – Diffuse

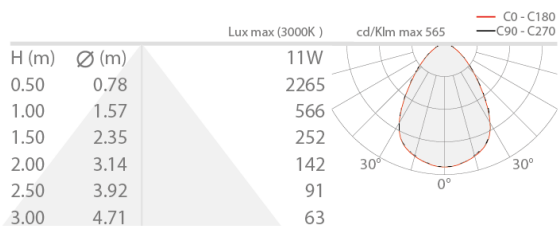

КОМПЛЕКТУЮЩИЕ

Комплектующие для установки

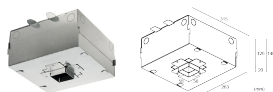

WC3101

Монтажный короб для каменной кладки

Информация, содержащаяся в этом документе может быть изменена в любое время, без предварительного уведомления и освобождает компанию L&L Luce&Light srl от несения какой-либо, даже косвенной, ответственности.