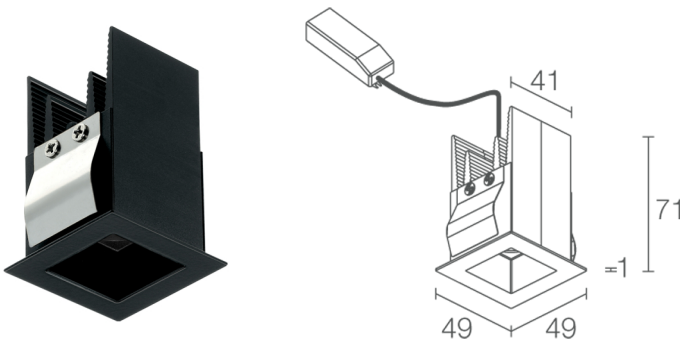

Made in Italy

Bitrop 1.0, код: BP10101FFN0
 Встраиваемые для внутреннего освещения

18/07/2024 Rev. 39

ОПИСАНИЕ

встраиваемый даунлайт для внутреннего освещения; встраиваемые (монтаж: выступающий или встроенный); Потребляемая мощность: 8W; Питание: 230Vac; Восходящий поток: 480 lm (3000K); Общий световой поток прибора: 335 lm (3000K, 30°); 1 power LED High Intensity, 3-шаговый MacAdam, 50000h L85 B10 (AT 25°); Цвет светодиодов: 2700K; Оптики: 30°: оптическая система состоит из 1 линзы TIR, установлена в углубление внутренней части чёрного блестящего элемента из поликарбоната для улучшения качества визуального комфорта; CRI Индекс цветопередачи: >90; Материал, из которого изготовлен корпус: радиатор изготовлен из профилированного алюминия для обеспечения охлаждения, анодированный чёрный; клипсы из нержавеющей стали AISI 301; Цвет рамки/опт. углубления: Встраиваемая рамка из окрашенной стали, чёрная, чёрная отделка углубления для оптики (RAL 9005); Отделка RAL по запросу; Установка: установка посредством клипс в гипсокартон. Доступен монтажный короб для каменной кладки или монтажный короб для установки trimless, углублённый на 8 мм только для гипсокартона; Толщина поверхности встроенного светильника: мин. 7,5 мм макс. 20 мм; блок питания входит; в комплекте 0,30 м кабеля; Управление: ON/OFF; Степень защиты: IP40; UGR < 10 для оптик 17° и 30°; по запросу предоставляется совместимая с приложением Casambi версия прибора, контролируемая посредством приложения Casambi; Рабочая температура: 0°C — +45°C; Фотобиологическая безопасность: фотобиологическая безопасность: группа риска 1 секунда EN 62471:2006; Класс изоляции: класс II; Вес: 260 г; Габариты: 49x49x71 mm; Отверстие для крепления: 43x43 mm; Технический рассеивающий объем: 140x140x125 mm; Класс энергопотребления: F (источник света) в соотношениями с положениями ЕС 2019/2015; Комплектующие: WC8700 Монтажный короб для каменной кладки, WC8703 Монтажный короб для установки вглубь потолка из гипсокартона - белого, WC8703N Монтажный короб для установки вглубь потолка из гипсокартона - черный; принят по итогам тестирования после окончательной сборки E.O.L.(End Of Line test): проведено эксплуатационное испытание и осуществлена проверка электрических параметров потребления

Состояние: Доступен

ЭЛЕКТРИЧЕСКИЕ ХАРАКТЕРИСТИКИ

Потребляемая мощность	8W
Питание	230Vac
Блок питания	блок питания входит
Управление	ON/OFF

СВЕТОТЕХНИЧЕСКИЕ ХАРАКТЕРИСТИКИ

Количество и тип светодиодов	1 power LED High Intensity
Средний срок эксплуатации светодиода	50000h L85 B10 (AT 25°)
Цвет светодиодов	2700K
CRI Индекс цветопередачи	>90
Биннинг	3 -шаговый MacAdam
Оптики	30°
Восходящий поток	480 lm (3000K)
Общий световой поток прибора	335 lm (3000K, 30°)

МЕХАНИЧЕСКИЕ ХАРАКТЕРИСТИКИ

Габариты	49x49x71 mm
Вес	260 г
Цвет рамки/опт. углубления	чёрный - чёрный RAL 9005
Крепление	крепление крепежными пружинами или с помощью монтажного короба
Материал, из которого изготовлен корпус	корпус из чёрного анодированного алюминия, кольцо из стали
Отверстие для крепления	43x43 mm
Технический рассеивающий объем	140x140x125 mm

ОБЩИЕ ХАРАКТЕРИСТИКИ

Степень защиты	IP40
Рабочая температура	0°C — +45°C
Характеристики	UGR < 10 для оптик 17° e 30°
Класс энергопотребления	F (источник света) в соотношениями с положениями ЕС 2019/2015
Класс изоляции	класс II
Подходит для пешеходных зон	нет
Проезжая часть	нет
Кабель питания	в комплекте 0,30 м кабеля
Фотобиологическая безопасность	фотобиологическая безопасность: группа риска 1 секунда EN 62471:2006
Примечания	по запросу предоставляется совместимая с приложением Casambi версия прибора, контролируемая посредством приложения Casambi

ФОТОМЕТРИЧЕСКИЕ ДАННЫЕ

F - 30°

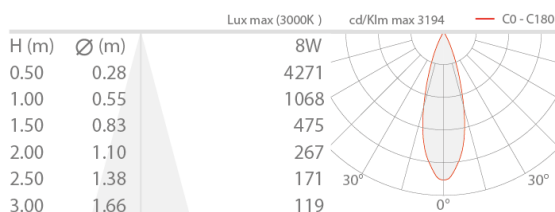

КОМПЛЕКТУЮЩИЕ

Комплектующие для установки

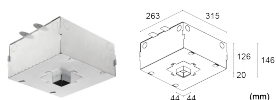

WC8700

Монтажный короб для каменной кладки

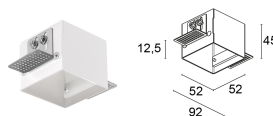

WC8703

Монтажный короб для установки вглубь потолка из гипсокартона - белого

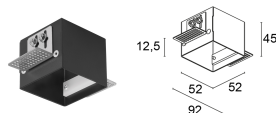

WC8703N

Монтажный короб для установки вглубь потолка из гипсокартона - черный

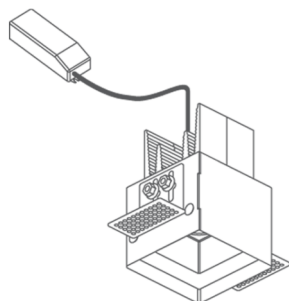

Установка ниже уровня поверхности с монтажным коробом

Информация, содержащаяся в этом документе может быть изменена в любое время, без предварительного уведомления и освобождает компанию L&L Luce&Light srl от несения какой-либо, даже косвенной, ответственности.