

Made in Italy

 Krill Track 1.4, codice: KT143010005R1N
Proiettori da interno

19/04/2025 Rev. 02/2024

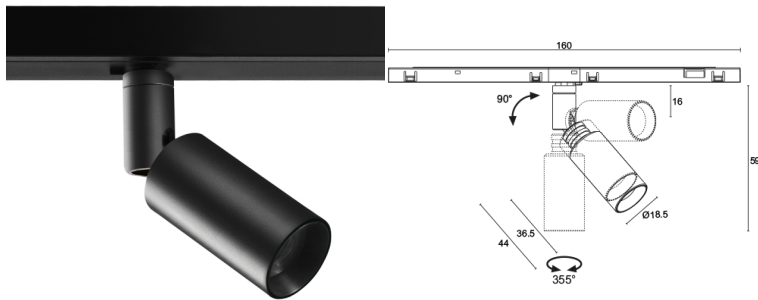

DESCRIZIONE

proiettore da interno; su binario; Potenza assorbita: 2W; Alimentazione: 48Vdc; Flusso sorgente: 105 lm (3000K); Flusso emesso: 60 lm (3000K, 64°); 1 high power LED, 3 step MacAdam, 50000h L90 B10 (Ta 25°C); Colore LED: 3000K; Ottiche: range ottico 22°—64°; sistema ottico composto da lente piano-convessa combinato con filtro tecnico ad alta qualità, regolabile tramite sistema manuale di regolazione del diametro dell'emissione luminosa che garantisce un'estrema flessibilità di illuminazione; CRI Indice resa cromatica: >90; Materiale corpo: corpo realizzato in lega di alluminio ANTICORODAL 6026 a basso contenuto di rame per un'ottima resistenza alla corrosione, ricavato completamente da lavorazione tornitura CNC. Snodo realizzato in ottone ricavato completamente da lavorazione tornitura CNC. Adattatore a binario in poliammide di colore nero.; Finiture: cover cilindrica e snodo verniciati nero, radiatore elettrocolorato nero (RAL 9005); Finitura RAL su richiesta; alimentatore non incluso; Gestione: ON/OFF; Grado di protezione: IP40; su richiesta disponibile il binario su superficie in finitura bianca per le versioni DALI-2 prevedere un DALI Master Controller; fusibile di protezione a bordo, protetto contro i picchi di tensione; protezione termica a bordo; Temperatura di esercizio: 0°C — +35°C; Glow wire test: 960°C; Sicurezza fotobiologica: conforme a IEC TR 62778:2014; Classe di isolamento: classe III; Peso: 55 g; Dimensioni: 160x55x75 mm; Classe di consumo energetico: F (sorgente luminosa) in accordo con UE 2019/2015; Accessori: BE0030004 Binario a incasso - 2 m, BE0030005 Binario a incasso - 1 m, BE0030012 Binario su superficie - 1 m, BE0030025 Binario su superficie - 2 m, BE0030026 Giunto passante, BE0031003 Tappo di chiusura - binario a incasso, BE0031006 Coprigiunto angolare verticale per binario su superficie, BE0031007 Coprigiunto angolare orizzontale per binario su superficie, BE0031008 Giunto flessibile, BE0031009 Giunto verticale soffitto-parete, BE003100A Giunto orizzontale, BE003100B Testata di alimentazione a scomparsa, BE00310N0 Tappo di chiusura binario su superficie, BE0032005 Cover nera binario su superficie - 3m, BE0032006 Cover nera binario a incasso - 3m, BE003TE20 Testata di alimentazione; Testato e approvato tramite E.O.L. test (End Of Line test) con prova di funzionamento e verifica dei parametri elettrici di assorbimento.

Stato: Disponibile

CARATTERISTICHE ELETTRICHE

Potenza assorbita	2W
Alimentazione	48Vdc
Alimentatore	alimentatore non incluso
Gestione	ON/OFF

CARATTERISTICHE ILLUMINOTECNICHE

Numero e tipo LED	1 high power LED
Durata media LED	50000h L90 B10 (Ta 25°C)
Colore LED	3000K
CRI Indice resa cromatica	>90
Binning	3 step MacAdam
Ottiche	range ottico 22° – 64°
Flusso sorgente	105 lm (3000K)
Flusso emesso	60 lm (3000K, 64°)

CARATTERISTICHE MECCANICHE

Dimensioni	160x55x75 mm
Peso	55 g
Finiture	nero RAL 9005
Fissaggio	con adattatore a binario
Materiale corpo	corpo in alluminio anticorrosione, snodo in ottone, adattatore in poliammide

CARATTERISTICHE GENERALI

Grado di protezione	IP40
Temperatura di esercizio	0°C — +35°C
Classe di consumo energetico	F (sorgente luminosa) in accordo con UE 2019/2015
Glow wire test	960°C
Classe di isolamento	classe III
Calpestabile	no
Carrabile	no
Sicurezza fotobiologica	conforme a IEC TR 62778:2014
Note	su richiesta disponibile il binario su superficie in finitura bianca per le versioni DALI-2 prevedere un DALI Master Controller; fusibile di protezione a bordo, protetto contro i picchi di tensione; protezione termica a bordo

DATI FOTOMETRICI

R1 - 22° (22° - 64°)

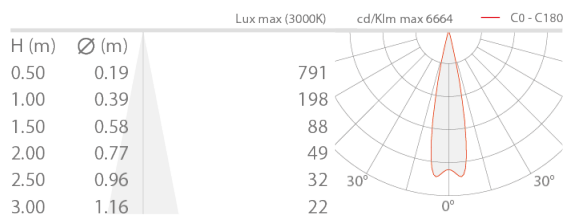

R1 - 64° (22° - 64°)

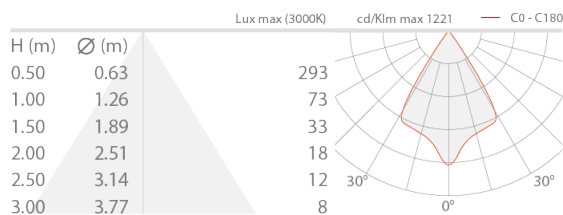

ACCESSORI

Altro

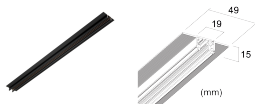

BE0030004

Binario a incasso - 2 m

Accessori d'installazione non inclusi obbligatori

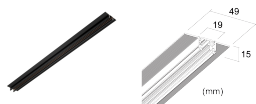

BE0030005

Binario a incasso - 1 m

Accessori d'installazione non inclusi obbligatori

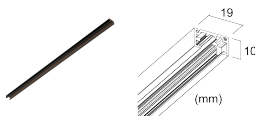

BE0030012

Binario su superficie - 1 m

Accessori d'installazione non inclusi obbligatori



BE0030025

Binario su superficie - 2 m

Accessori d'installazione non inclusi obbligatori



BE0030026

Giunto passante

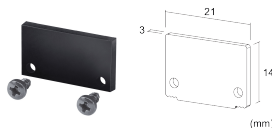

BE0031003

Tappo di chiusura - binario a incasso

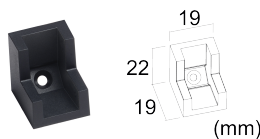

BE0031006

Coprigiunto angolare verticale per binario su superficie

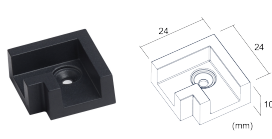

BE0031007

Coprigiunto angolare orizzontale per binario su superficie



BE0031008
Giunto flessibile

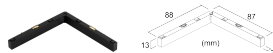

BE0031009
Giunto verticale soffitto-parete



BE003100A
Giunto orizzontale



BE003100B
Testata di alimentazione a scomparsa
Accessori d'installazione non inclusi obbligatori

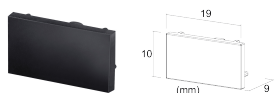

BE00310N0
Tappo di chiusura binario su superficie



BE0032005
Cover nera binario su superficie - 3m



BE0032006
Cover nera binario a incasso - 3m

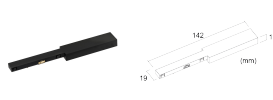

BE003TE20
Testata di alimentazione
Accessori d'installazione non inclusi obbligatori

Le informazioni contenute nel presente documento possono essere modificate in qualsiasi momento senza preavviso e non comportano l'assunzione, nemmeno implicita, di alcuna obbligazione da parte di L&L Luce&Light srl