

Made in Italy

 **Krill 3.0, codice: KI3020100050KZ**
Proiettori da interno

21/11/2024 Rev. 31

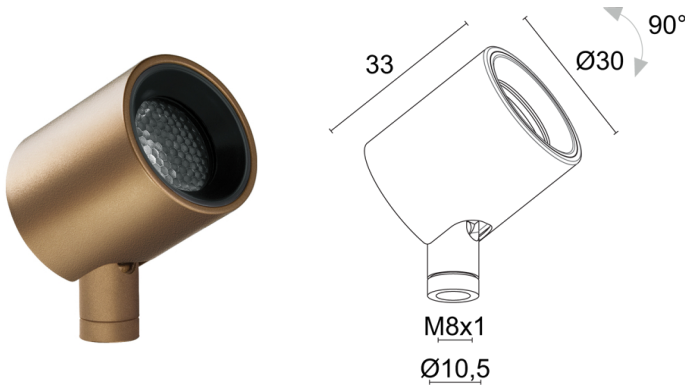
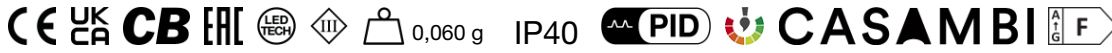

DESCRIZIONE

proiettore da interno; su superficie (vetrine, teche, mensole, soffitto, parete); Potenza assorbita: max 4,5W; Alimentazione: max 350mA; Flusso sorgente: 452 lm (3000K, 350mA); Flusso emesso: 281 lm (3000K, 350mA, 23°); 1 power LED High Intensity, 3 step MacAdam, 50000h L90 B10 (Ta 25°C); Colore LED: 3000K; Ottiche: 42°: sistema ottico composto da lente TIR ad alta efficienza; CRI Indice resa cromatica: >90; Materiale corpo: corpo realizzato in lega di alluminio ANTICORODAL 6026 a basso contenuto di rame per un'ottima resistenza alla corrosione, ricavato completamente da lavorazione tornitura CNC. Snodo realizzato in ottone ricavato completamente da lavorazione tornitura CNC.; Finiture: cover cilindrica e snodo verniciati bronzo antico, corpo elettrocolorato nero; Finitura RAL su richiesta; Installazione: versatilità d'installazione tramite gli accessori: stelo con base di fissaggio, nipplo di fissaggio, piastra magnetica, molle di fissaggio e rosone; alimentatore non incluso; Collegamento: in serie; incluso cavo in PVC di 1,50 m HT105° 2x0,20 Ø3,0 mm; Gestione: dimmerazione disponibile mediante alimentatore dimmerabile; Grado di protezione: IP40; La cover cilindrica può essere rimossa e sostituita dal cannocchiale standard. Per applicare il nido d'ape rimuovere la cover cilindrica, avvitare l'accessorio antiabbagliamento e riposizionare la cover; gestione Casambi e controllo tramite app Casambi con elettronica dedicata; Sistemi di protezione: PID (Protective Impedance Device) protegge gli apparecchi illuminanti da fenomeni di natura elettrica esterni all'impianto, come accumuli di cariche elettrostatiche o fenomeni di tipo impulsivo, provenienti dalla linea elettrica. In generale eventi a basso contenuto energetico; Temperatura di esercizio: 0°C — +45°C; Sicurezza fotobiologica: gruppo rischio 1 secondo EN 62471:2006; Classe di isolamento: classe III; Peso: 60 g; Dimensioni: ø30x33 mm; Classe di consumo energetico: F (sorgente luminosa) in accordo con UE 2019/2015; Accessori: WBA01Z Cannocchiale standard - bronzo antico, WDA00Z Base di fissaggio, WDA01Z Stelo rigido - h 150 mm, WDA02Z Stelo rigido - h 300 mm, WDA03Z Base rosone, WDA04Z Piastra magnetica, WF0600 Cavo in PVC HT105° 2x0,20 Ø3,0 mm, grigio, WGA01 Nipplo di fissaggio, WGA08Z Molla di fissaggio Ø30mm, WHKI30A0 Nido d'ape; Testato e approvato tramite E.O.L. test (End Of Line test) con prova di funzionamento e verifica dei parametri elettrici di assorbimento.

Stato: Disponibile

CARATTERISTICHE ELETTRICHE

Potenza assorbita	max 4,5W
Alimentazione	max 350mA
Alimentatore	alimentatore non incluso
Gestione	dimmerazione disponibile mediante alimentatore dimmerabile
Collegamento	in serie

CARATTERISTICHE ILLUMINOTECNICHE

Numero e tipo LED	1 power LED High Intensity
Durata media LED	50000h L90 B10 (Ta 25°C)
Colore LED	3000K
CRI Indice resa cromatica	>90
Binning	3 step MacAdam
Ottiche	42°
Flusso sorgente	452 lm (3000K, 350mA)
Flusso emesso	281 lm (3000K, 350mA, 23°)

CARATTERISTICHE MECCANICHE

Dimensioni	ø30x33 mm
Peso	60 g
Finiture	bronzo antico
Materiale corpo	corpo in alluminio anticorodal, snodo in ottone

CARATTERISTICHE GENERALI

Grado di protezione	IP40
Temperatura di esercizio	0°C — +45°C
Classe di consumo energetico	F (sorgente luminosa) in accordo con UE 2019/2015
Classe di isolamento	classe III
Calpestable	no
Carrabile	no
Cavi di alimentazione	incluso cavo in PVC di 1,50 m HT105° 2x0,20 Ø3,0 mm
Sistemi di protezione	PID (Protective Impedance Device)
Sicurezza fotobiologica	gruppo rischio 1 secondo EN 62471:2006
Note	La cover cilindrica può essere rimossa e sostituita dal cannocchiale standard. Per applicare il nido d'ape rimuovere la cover cilindrica, avvitare l'accessorio antiabbagliamento e riposizionare la cover; gestione Casambi e controllo tramite app Casambi con elettronica dedicata

DATI FOTOMETRICI

K - 42°

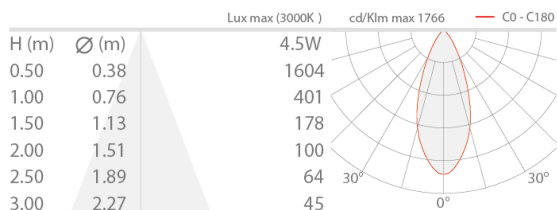

ACCESSORI

Per installazione

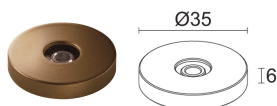

WDA00Z

Base di fissaggio
 bronzo antico

Accessori d'installazione non inclusi obbligatori

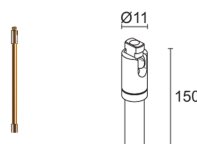

WDA01Z

Stelo rigido - h 150 mm
 bronzo antico

Da ordinare contestualmente alla base di fissaggio o al nipplo

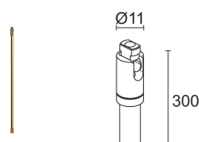

WDA02Z

Stelo rigido - h 300 mm
 bronzo antico

Da ordinare contestualmente alla base di fissaggio o al nipplo

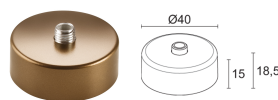

WDA03Z

Base rosone
 bronzo antico

Accessori d'installazione non inclusi obbligatori

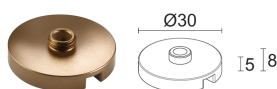

WDA04Z

Piastra magnetica
 bronzo antico

Accessori d'installazione non inclusi obbligatori

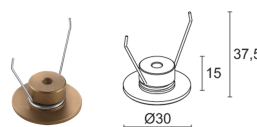

WGA08Z

Molla di fissaggio Ø30mm
 bronzo antico

Accessori d'installazione non inclusi obbligatori

Antiabbagliamento



WBA01Z
Cannocchiale standard - bronzo antico

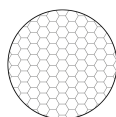

WHKI30A0
Nido d'ape

Altro

WF0600

Cavo in PVC HT105° 2x0,20 Ø3,0 mm, grigio
lunghezza su richiesta

Da ordinare contestualmente all'apparecchio illuminante

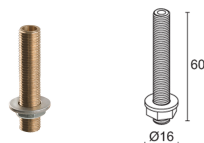

WGA01
Nipplo di fissaggio
Accessori d'installazione non inclusi obbligatori

Le informazioni contenute nel presente documento possono essere modificate in qualsiasi momento senza preavviso e non comportano l'assunzione, nemmeno implicita, di alcuna obbligazione da parte di L&L Luce&Light srl