

Made in Italy

 Bitpop 1.0, codice: BP10101FFN0  
Incassi da interno

01/04/2025 Rev. 08/2024









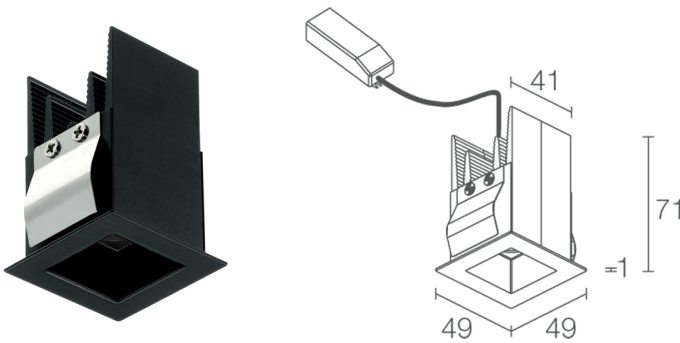

## DESCRIZIONE

incasso downlight da interno; a incasso (soffitto: in battuta o arretrato); Potenza assorbita: 8W; Alimentazione: 230Vac; Flusso sorgente: 480 lm (3000K); Flusso emesso: 335 lm (3000K, 30°); 1 power LED High Intensity, 3 step MacAdam, 50000h L85 B10 (Ta 25°C); Colore LED: 2700K; Ottiche: 30°: sistema ottico composto da 1 lente TIR, installata arretrata all'interno di un elemento in policarbonato in pasta nera lucida per garantire un'elevata qualità e comfort visivo; CRI Indice resa cromatica: >90; Materiale corpo: radiatore ricavato da profilato in alluminio con funzione di elemento di raffreddamento, successivamente anodizzato nero; provvisto di molle in acciaio armonico AISI 301; Finitura cornice - vano ottico: cornice da incasso in acciaio verniciato nero, vano ottico nero (RAL 9005); Finitura RAL su richiesta; Installazione: installazione tramite fissaggio con molle su cartongesso. Disponibile cassaforma per muratura o cassaforma per installazione trimless, arretrata di 8 mm solo su cartongesso; Spessore della superficie d'incasso: min 7,5 mm, max 20 mm; alimentatore incluso; incluso cavo di 0,30 m; Gestione: ON/OFF; Grado di protezione: IP40; UGR < 10 per le ottiche 17° e 30°; 2700K, 3000K: CRI >90, 4000K: CRI 80; Temperatura di esercizio: 0°C — +45°C; Sicurezza fotobiologica: gruppo rischio 1 secondo EN 62471:2006; Classe di isolamento: classe II; Peso: 260 g; Dimensioni: 49x49x71 mm; Foro d'incasso: 43x43 mm; Volume tecnico per dissipazione: 140x140x125 mm; Classe di consumo energetico: F (sorgente luminosa) in accordo con UE 2019/2015; Accessori: WC8700 Cassaforma per installazione a filo su soffitto in muratura, WC8703 Cassaforma per installazione arretrata su soffitto in cartongesso - bianco, WC8703N Cassaforma per installazione arretrata su soffitto in cartongesso - nero; Testato e approvato tramite E.O.L. test (End Of Line test) con prova di funzionamento e verifica dei parametri elettrici di assorbimento.

Stato: Disponibile

### CARATTERISTICHE ELETTRICHE

Potenza assorbita	8W
Alimentazione	230Vac
Alimentatore	alimentatore incluso
Gestione	ON/OFF

### CARATTERISTICHE ILLUMINOTECNICHE

Numero e tipo LED	1 power LED High Intensity
Durata media LED	50000h L85 B10 (Ta 25°C)
Colore LED	2700K
CRI Indice resa cromatica	>90
Binning	3 step MacAdam
Ottiche	30°
Flusso sorgente	480 lm (3000K)
Flusso emesso	335 lm (3000K, 30°)

### CARATTERISTICHE MECCANICHE

Dimensioni	49x49x71 mm
Peso	260 g
Finitura cornice - vano ottico	nero - nero RAL 9005
Fissaggio	con molle di fissaggio o con cassaforma
Materiale corpo	corpo in alluminio anodizzato nero, ghiera in acciaio
Foro d'incasso	43x43 mm
Volume tecnico per dissipazione	140x140x125 mm

### CARATTERISTICHE GENERALI

Grado di protezione	IP40
Temperatura di esercizio	0°C — +45°C
Caratteristiche	UGR < 10 per le ottiche 17° e 30°
Classe di consumo energetico	F (sorgente luminosa) in accordo con UE 2019/2015
Classe di isolamento	classe II
Calpestabile	no
Carrabile	no
Cavi di alimentazione	incluso cavo di 0,30 m
Sicurezza fotobiologica	gruppo rischio 1 secondo EN 62471:2006
Note	2700K, 3000K: CRI >90, 4000K: CRI 80

**DATI FOTOMETRICI**

F - 30°

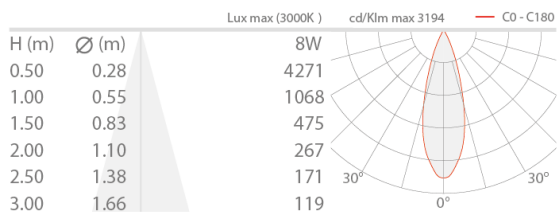

**ACCESSORI**

**Per installazione**

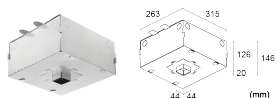

**WC8700**

Cassaforma per installazione a filo su soffitto in muratura

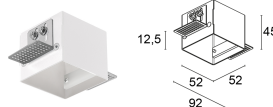

**WC8703**

Cassaforma per installazione arretrata su soffitto in cartongesso - bianco

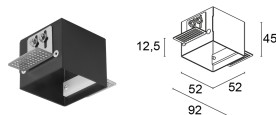

**WC8703N**

Cassaforma per installazione arretrata su soffitto in cartongesso - nero

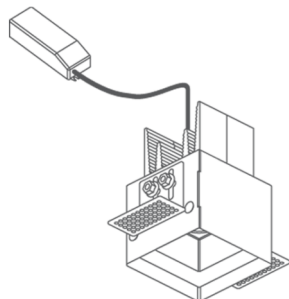

Installazione arretrata con cassaforma

Le informazioni contenute nel presente documento possono essere modificate in qualsiasi momento senza preavviso e non comportano l'assunzione, nemmeno implicita, di alcuna obbligazione da parte di L&L Luce&Light srl