

Made in Italy

Krill 3.4, code: KI342010005R1N
 Projecteurs d'intérieur

18/07/2024 Rev. 29

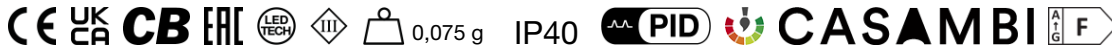
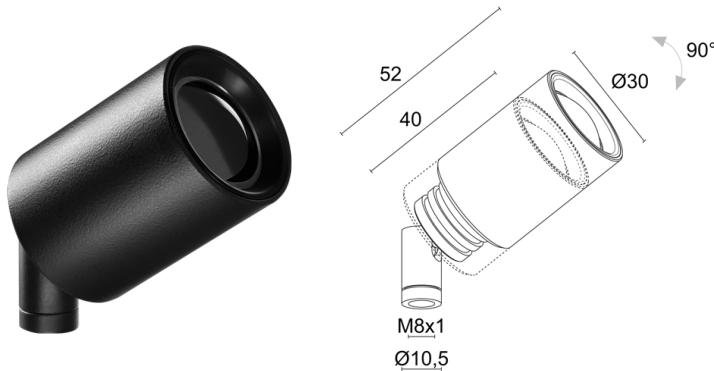

DESCRIPTION

projecteur d'intérieur; apparent (vitrines, étagères, plafond, mur); Puissance absorbée: max 4,5W; Alimentation: max 350mA; Flux de la source: 452 lm (3000K, 350mA); Flux sortant du luminaire: 253 lm (3000K, 350mA, 80°); 1 power LED High Intensity, 3 step MacAdam, 50000h L90 B10 (AT 25°); Couleur LED: 3000K; Optiques: plage optique 18°—80°: système optique composé d'une lentille plan-convexe combiné à un filtre technique de haute qualité, réglable par système manuel de réglage du diamètre du faisceau lumineux qui garantit une flexibilité extrême d'éclairage; IRC Indice de Rendu des Couleurs: >90; Matériau corps: corps en alliage d'aluminium ANTICORODAL EN AW 6026 à faible teneur en cuivre pour une excellente résistance à la corrosion, entièrement usiné par tournage CNC. Articulation en laiton entièrement obtenue par tournage CNC; Finitions: Cache cylindrique et articulation peints en noir, radiateur électrocoloré noir (RAL 9005); Finition RAL disponible sur demande; Installation: polyvalence d'installation grâce aux accessoires : tige avec base de fixation, mamelon de fixation, plaque magnétique, ressorts de fixation et rosace; boîtier d'alimentation non inclus; Branchement: en série; câble en PVC de 1,50 m inclus HT105° 2x0,20 Ø3,0 mm; Gestion: variation d'intensité disponible avec boîtier d'alimentation dimmable; Indice de protection: IP40; gestion Casambi et contrôle avec l'application Casambi via une électronique dédiée; Systèmes de protection: PID (Protective Impedance Device) protège les appareils d'éclairage contre les phénomènes de nature électrique externes à l'installation, tels que des accumulations de charges électrostatiques ou phénomènes d'impulsion, provenant de la ligne électrique. En général, des événements à faible densité énergétique; Température de fonctionnement: 0°C — +45°C; Sécurité photobiologique: sécurité photobiologique: groupe de risque 1 selon EN 62471:2006; Classe d'isolement: classe III; Poids: 75 g; Dimensions: ø30x52 mm; Classe d'efficacité énergétique: F (source lumineuse) conformément à l'UE 2019/2015; Accessoires: WDA00N Base de fixation, WDA01N Tige rigide - h 150 mm, WDA02N Tige rigide - h 300 mm, WDA03N Base rosace, WDA04N Plaque magnétique, WF0600 Câble en PVC HT105° 2x0,20 Ø3,0 mm, gris, WGA01 Mamelon de fixation, WGA08N Ressort de fixation Ø30mm; testé et approuvé par E.O.L. test (End Of Line test, test de fin de ligne) avec essai de fonctionnement et vérification des paramètres électriques d'absorption

État: Disponible

CARACTÉRISTIQUES ÉLECTRIQUES

Puissance absorbée	max 4,5W
Alimentation	max 350mA
Boîtier d'alimentation	boîtier d'alimentation non inclus
Gestion	variation d'intensité disponible avec boîtier d'alimentation dimmable
Branchement	en série

CARACTÉRISTIQUES D'ÉCLAIRAGE

Nombre et type de LED	1 power LED High Intensity
Durée moyenne LED	50000h L90 B10 (AT 25°)
Couleur LED	3000K
IRC Indice de Rendu des Couleurs	>90
Binning	3 step MacAdam
Optiques	plage optique 18° – 80°
Flux de la source	452 lm (3000K, 350mA)
Flux sortant du luminaire	253 lm (3000K, 350mA, 80°)

CARACTÉRISTIQUES MÉCANIQUES

Dimensions	ø30x52 mm
Poids	75 g
Finitions	noir RAL 9005
Matériau corps	corps en aluminium anticorrosion, articulation en laiton

CARACTÉRISTIQUES GÉNÉRALES

Indice de protection	IP40
Température de fonctionnement	0°C – +45°C
Classe d'efficacité énergétique	F (source lumineuse) conformément à l'UE 2019/2015
Classe d'isolement	classe III
Praticable à pieds	non
Carrossable	non
Câbles d'alimentation	câble en PVC de 1,50 m inclus HT105° 2x0,20 Ø3,0 mm
Systèmes de protection	PID (Protective Impedance Device)
Sécurité photobiologique	sécurité photobiologique: groupe de risque 1 selon EN 62471:2006
Remarques	gestion Casambi et contrôle avec l'application Casambi via une électronique dédiée

DONNÉES PHOTOMÉTRIQUES

R1 zoom – 18° (18° - 80°)

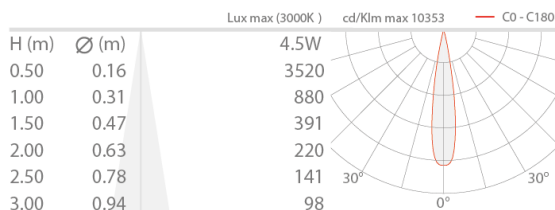

R1 zoom – 80° (18° - 80°)

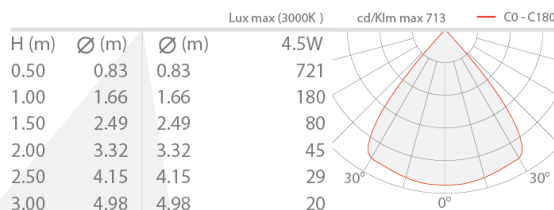

ACCESSOIRES

Pour l'installation

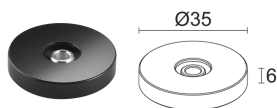

WDA00N

Base de fixation
noir

Accessoires d'installation non inclus obligatoires

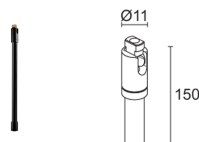

WDA01N

Tige rigide - h 150 mm
noir

À commander avec la base de fixation ou le mamelon

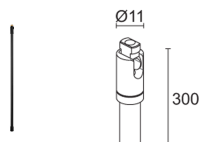

WDA02N

Tige rigide - h 300 mm
noir

À commander avec la base de fixation ou le mamelon

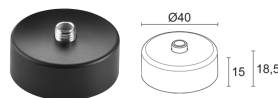

WDA03N

Base rosace
noir

Accessoires d'installation non inclus obligatoires

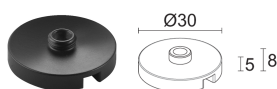

WDA04N

Plaque magnétique
noir

Accessoires d'installation non inclus obligatoires

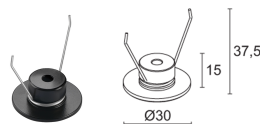

WGA08N

Ressort de fixation Ø30mm
noir

Accessoires d'installation non inclus obligatoires

Autre

WF0600

Câble en PVC HT105° 2x0,20 Ø3,0 mm, gris
longueur sur demande

À commander en même temps que l'appareil

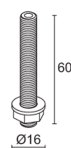
**WGA01**

Mamelon de fixation

Accessoires d'installation non inclus obligatoires



Les informations contenues dans ce document peuvent être modifiées à tout moment sans préavis et n'impliquent aucune obligation, même implicite, de L&L Luce&Light srl