













Made in Italy

 **Combina D 2.0, code: CC2020100090L0**
Spots encastrés d'intérieur



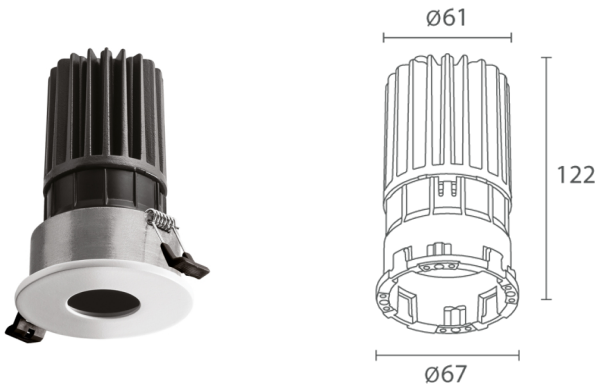

 0,50 kg
  IP40
  IP44 avec filtre
 



31/03/2025 Rev. 09/2024



DESCRIPTION

downlight à encastrer pour intérieur; à encastrer (plafond); Puissance absorbée: max 11W; Alimentation: max 300mA; Flux de la source: 960 lm (3000K, 300mA, IRC >90); Flux sortant du luminaire: 756 lm (3000K, 300mA, 36°, CRI >90); 1 power LED High Intensity, 2 step MacAdam, 50000h L90 B10 (AT 25°); Couleur LED: 4000K; Optiques: 36°: système optique composé d'une lentille TIR en retrait à haute efficacité; IRC Indice de Rendu des Couleurs: >90; Matériau corps: corps en alliage d'aluminium moulé sous pression EN AB 46100 à faible teneur en cuivre pour une excellente résistance à la corrosion et Bayblend ignifuge. Bague et collerette en alliage d'aluminium moulé sous pression EN AB 46100 à faible teneur en cuivre pour une excellente résistance à la corrosion; Finition RAL disponible sur demande; boîtier d'alimentation non inclus; Branchement: en série; 2 câbles unipolaires de 0,30 m inclus; Gestion: variation d'intensité disponible avec boîtier d'alimentation dimmable; Indice de protection: IP40, IP44 avec filtre; UGR <13 pour les versions avec collerette plate et semi-profonde, UGR <19 pour les versions avec collerette profonde; Câblage électrique simplifié. La possibilité de brancher les câbles électriques directement au connecteur facilite l'installation du produit; gestion Casambi et contrôle avec l'application Casambi via une électronique dédiée; Température de fonctionnement: 0°C — +45°C; Classe d'isolement: classe III; Poids: 500 gr; Dimensions: ø85 mm / 85x85 mm; Classe d'efficacité énergétique: F (source lumineuse) conformément à l'UE 2019/2015; Accessoires: WGCC20A1F Bague de fixation ronde, WGCC20A1T Bague de fixation ronde, WGCC20A2F Bague de fixation carrée, WGCC20A2T Bague de fixation carrée, WHCC20A1 Grille Nid d'abeille, WHCC20A2 Grille Nid d'abeille, WRCC20R1D Filtre diffuseur, WRCC20R1T Écran IP44 transparent, WRCC20R1W Filtre elliptique, WRCC20S1D Filtre diffuseur, WRCC20S1T Écran IP44 transparent, WRCC20S1W Filtre elliptique, WZCC20108 Collerette ronde plate, WZCC2010E Collerette ronde plate, WZCC2010N Collerette ronde plate, WZCC2010Z Collerette ronde plate, WZCC20208 Collerette carrée plate, WZCC2020E Collerette carrée plate, WZCC2020N Collerette carrée plate, WZCC2020Z Collerette carrée plate, WZCC20308 Collerette ronde semi-profonde, WZCC2030E Collerette ronde semi-profonde, WZCC2030N Collerette ronde semi-profonde, WZCC2030Z Collerette ronde semi-profonde, WZCC20408 Collerette carrée semi-profonde, WZCC2040E Collerette carrée semi-profonde, WZCC2040N Collerette carrée semi-profonde, WZCC2040Z Collerette carrée semi-profonde, WZCC20508 Collerette ronde profonde, WZCC2050E Collerette ronde profonde, WZCC2050N Collerette ronde profonde, WZCC2050Z Collerette ronde profonde, WZCC20608 Collerette carrée profonde, WZCC2060E Collerette carrée profonde, WZCC2060N Collerette carrée profonde, WZCC2060Z Collerette carrée profonde; testé et approuvé par E.O.L. test (End Of Line test, test de fin de ligne) avec essai de fonctionnement et vérification des paramètres électriques d'absorption

État: Disponible

CARACTÉRISTIQUES ÉLECTRIQUES

Puissance absorbée	max 11W
Alimentation	max 300mA
Boîtier d'alimentation	boîtier d'alimentation non inclus
Gestion	variation d'intensité disponible avec boîtier d'alimentation dimmable
Branchement	en série

CARACTÉRISTIQUES D'ÉCLAIRAGE

Nombre et type de LED	1 power LED High Intensity
Durée moyenne LED	50000h L90 B10 (AT 25°)
Couleur LED	4000K
IRC Indice de Rendu des Couleurs	>90
Binning	2 step MacAdam
Optiques	36°
Flux de la source	960 lm (3000K, 300mA, IRC >90)
Flux sortant du luminaire	756 lm (3000K, 300mA, 36°, CRI >90)

CARACTÉRISTIQUES MÉCANIQUES

Dimensions	ø85 mm / 85x85 mm
Poids	500 gr
Matériau corps	corps en aluminium moulé sous pression et Bayblend bague et collerette en aluminium moulé sous pression

CARACTÉRISTIQUES GÉNÉRALES

Indice de protection	IP40, IP44 avec filtre
Température de fonctionnement	0°C — +45°C
Caractéristiques	UGR <13 pour les versions avec collerette plate et semi-profonde, UGR <19 pour les versions avec collerette profonde
Classe d'efficacité énergétique	F (source lumineuse) conformément à l'UE 2019/2015
Classe d'isolement	classe III
Praticable à pieds	non
Carrossable	non
Câbles d'alimentation	2 câbles unipolaires de 0,30 m inclus
Remarques	Câblage électrique simplifié. La possibilité de brancher les câbles électriques directement au connecteur facilite l'installation du produit; gestion Casambi et contrôle avec l'application Casambi via une électronique dédiée

DONNÉES PHOTOMÉTRIQUES

L - 36° CRI 90 flat, round cover

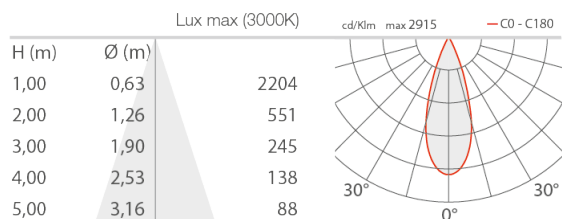

L - 36° CRI 90 flat, square cover

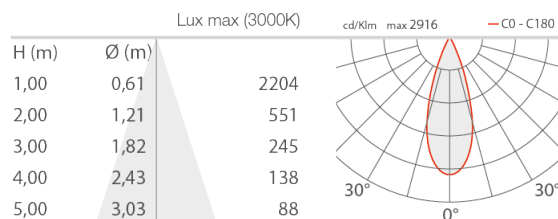

L - 36° CRI 90 shallow, round cover

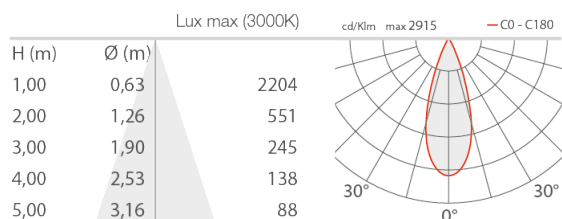

L - 36° CRI 90 shallow, square cover

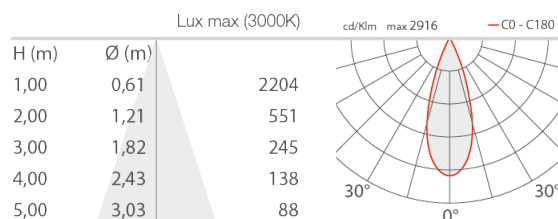

L - 36° CRI 90 deep, round cover

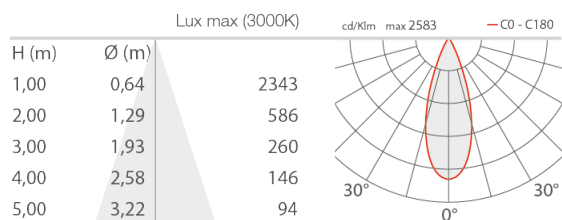

L - 36° CRI 90 deep, square cover

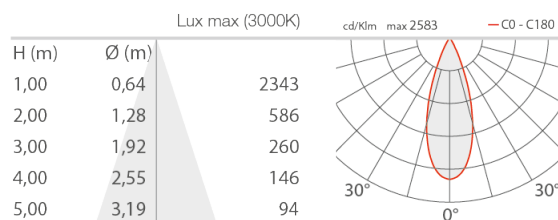

ACCESSOIRES

Pour l'installation



WGCC20A1F

Bague de fixation ronde
pour installation au ras du plafond
Accessoires d'installation non inclus obligatoires



WGCC20A1T

Bague de fixation ronde
pour installation en butée
Accessoires d'installation non inclus obligatoires



WGCC20A2F

Bague de fixation carrée
pour installation au ras du plafond
Accessoires d'installation non inclus obligatoires

**WGCC20A2T**

Bague de fixation carrée
pour installation en butée
Accessoires d'installation non inclus obligatoires

**WZCC20108**

Collerette ronde plate
apprêt
Les peintures utilisables sur les corps d'éclairage traités à l'apprêt sont celles qui sont adaptées aux surfaces en maçonnerie, à savoir : peintures polyuréthanes bi-composant, peintures acryliques bi-composant
Accessoires d'installation non inclus obligatoires

**WZCC2010E**

Collerette ronde plate
blanc
Accessoires d'installation non inclus obligatoires

**WZCC2010N**

Collerette ronde plate
noir
Accessoires d'installation non inclus obligatoires

**WZCC2010Z**

Collerette ronde plate
bronze antique
Accessoires d'installation non inclus obligatoires

**WZCC20208**

Collerette carrée plate
apprêt
Les peintures utilisables sur les corps d'éclairage traités à l'apprêt sont celles qui sont adaptées aux surfaces en maçonnerie, à savoir : peintures polyuréthanes bi-composant, peintures acryliques bi-composant
Accessoires d'installation non inclus obligatoires

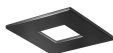
**WZCC2020E**

Collerette carrée plate
blanc
Accessoires d'installation non inclus obligatoires

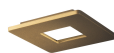
**WZCC2020N**

Collerette carrée plate
noir
Accessoires d'installation non inclus obligatoires

**WZCC2020Z**

Collerette carrée plate
bronze antique
Accessoires d'installation non inclus obligatoires



**WZCC20308**

Collerette ronde semi-profonde
apprêt

Les peintures utilisables sur les corps d'éclairage traités à l'apprêt sont celles qui sont adaptées aux surfaces en maçonnerie, à savoir : peintures polyuréthanes bi-composant, peintures acryliques bi-composant
Accessoires d'installation non inclus obligatoires

**WZCC2030E**

Collerette ronde semi-profonde
blanc

Accessoires d'installation non inclus obligatoires

**WZCC2030N**

Collerette ronde semi-profonde
noir

Accessoires d'installation non inclus obligatoires

**WZCC2030Z**

Collerette ronde semi-profonde
bronze antique

Accessoires d'installation non inclus obligatoires

**WZCC20408**

Collerette carrée semi-profonde
apprêt

Les peintures utilisables sur les corps d'éclairage traités à l'apprêt sont celles qui sont adaptées aux surfaces en maçonnerie, à savoir : peintures polyuréthanes bi-composant, peintures acryliques bi-composant
Accessoires d'installation non inclus obligatoires

**WZCC2040E**

Collerette carrée semi-profonde
blanc

Accessoires d'installation non inclus obligatoires

**WZCC2040N**

Collerette carrée semi-profonde
noir

Accessoires d'installation non inclus obligatoires

**WZCC2040Z**

Collerette carrée semi-profonde
bronze antique

Accessoires d'installation non inclus obligatoires

**WZCC20508**

Collerette ronde profonde
apprêt

**WZCC2050E**

Collerette ronde profonde
blanc

Les peintures utilisables sur les corps d'éclairage traités à l'apprêt sont celles qui sont adaptées aux surfaces en maçonnerie, à savoir : peintures polyuréthanes bi-composant, peintures acryliques bi-composant
Accessoires d'installation non inclus obligatoires



WZCC2050N

Collerette ronde profonde
noir

Accessoires d'installation non inclus obligatoires



WZCC2050Z

Collerette ronde profonde
bronze antique

Accessoires d'installation non inclus obligatoires



WZCC20608

Collerette carrée profonde
apprêt

Les peintures utilisables sur les corps d'éclairage traités à l'apprêt sont celles qui sont adaptées aux surfaces en maçonnerie, à savoir : peintures polyuréthanes bi-composant, peintures acryliques bi-composant
Accessoires d'installation non inclus obligatoires



WZCC2060E

Collerette carrée profonde
blanc

Accessoires d'installation non inclus obligatoires



WZCC2060N

Collerette carrée profonde
noir

Accessoires d'installation non inclus obligatoires



WZCC2060Z

Collerette carrée profonde
bronze antique

Accessoires d'installation non inclus obligatoires

Anti-éblouissement

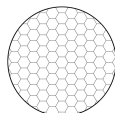

WHCC20A1

Grille Nid d'abeille
collerette ronde : plate, semi-profonde, profonde
collerette carrée : profonde

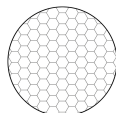

WHCC20A2

Grille Nid d'abeille
collerette carrée : plate, semi-profonde

Optiques

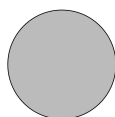
**WRCC20R1D**

Filtre diffuseur

collerette ronde : plate, semi-profonde, profonde

collerette carrée : profonde

**WRCC20R1W**

Filtre elliptique

L'insertion du filtre modifie le faisceau lumineux, veuillez consulter les courbes photométriques.

collerette ronde : plate, semi-profonde, profonde

collerette carrée : profonde

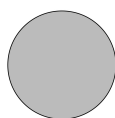
**WRCC20S1D**

Filtre diffuseur

collerette carrée : plate, semi-profonde

**WRCC20S1W**

Filtre elliptique

L'insertion du filtre modifie le faisceau lumineux, veuillez consulter les courbes photométriques.

collerette carrée : plate, semi-profonde

Autre**WRCC20R1T**

Écran IP44 transparent

collerette ronde : plate, semi-profonde, profonde

collerette carrée : profonde

**WRCC20S1T**

Écran IP44 transparent

collerette carrée : plate, semi-profonde

Les informations contenues dans ce document peuvent être modifiées à tout moment sans préavis et n'impliquent aucune obligation, même implicite, de L&L Luce&Light srl