

Made in Italy

**Pasito Mini 1.0, code: PM1000000050AH**  
 Balisage et éclairage d'orientation d'extérieur

30/06/2024 Rev. 32

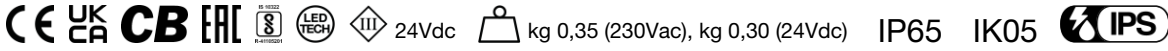
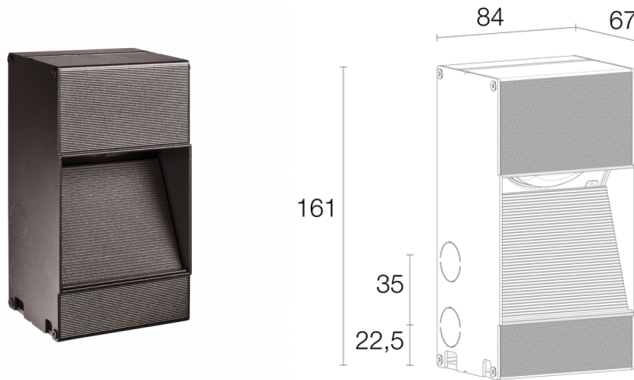

**DESCRIPTION**

balisage et éclairage d'orientation d'extérieur; à encastrer, à ras ( mur ); Puissance absorbée: 5W; Alimentation: 24Vdc; Flux de la source: 383 lm (3000K, IRC 80); Flux sortant du luminaire: 214 lm (3000K, asymétrique 150°x90°, IRC 80, finition blanc); 1 power LED High Intensity, 1/4 ANSI BIN, 50000h L90 B10 (AT 25°); Couleur LED: 3000K; Optiques: asymétrique 150°x90°: système optique composé d'une lentille semi-sphérique asymétrique installée inclinée et en retrait dans le compartiment pour assurer un faisceau lumineux contrôlé vers le bas réduisant la dispersion de lumière au minimum; Pourcentage de flux émis vers le haut: 15,83% (asymétrique 150°x90°, finition blanc, gris), 1,65% (asymétrique 150°x90°, finition cor-ten, anthracite), 11,25% (60°, finition blanc, gris), 3,59% (60°, finition cor-ten, anthracite); IRC Indice de Rendu des Couleurs: 80; Matériau corps: corps en aluminium ANTICORODAL 6060 à faible teneur en cuivre, obtenu à partir d'un profilé extrudé puis anodisé noir pour fournir une meilleure dissipation thermique et augmenter la résistance à la corrosion. Réflecteur crénelé en aluminium extrudé ANTICORODAL 6060, peint de la même couleur; Finitions: finition anthracite obtenue par un premier traitement de préparation à la peinture avec revêtement de conversion à nanoparticules céramiques, suivi d'un second passage de peinture époxy puis en polyester pour fournir une résistance à la corrosion supérieure à 1 500 h de brouillard salin. Peintures conformes aux spécifications Qualicoat (standard secteur automobile); Finition RAL disponible sur demande; boîtier d'alimentation non inclus; câble en néoprène de 0,30 m inclus H05RN-F 2x0,35/0,75 Ø6,3 mm; Indice de protection: IP65; Indice de résistance: IK05; gestion Casambi et contrôle avec l'application Casambi via une électronique dédiée; Systèmes de protection: IPS (Intelligent Protection System) protège les appareils d'éclairage contre les infiltrations d'eau qui peuvent se vérifier en cas d'erreurs de jonction entre les câbles dans des applications à l'extérieur et en immersion. Cette innovation brevetée par L&L garantit également une protection électrique contre l'inversion de polarité, branchement sous tension, ESD et des surtensions, qui peuvent se vérifier en cas de mauvais fonctionnement de l'installation électrique; Température de fonctionnement: -20°C — +45°C; Sécurité photobiologique: sécurité photobiologique: groupe de risque 1 selon EN 62471:2006; Classe d'isolement: classe III; Poids: 350 g (230Vac), 300 g (24Vdc); Dimensions: 84x67x161 mm; Trou d'encastrement: 86x165 mm; Classe d'efficacité énergétique: F (source lumineuse) conformément à l'UE 2019/2015; Accessoires: WCA00H Boîtier d'encastrement - anthracite; testé et approuvé par E.O.L. test (End Of Line test, test de fin de ligne) avec essai de fonctionnement et vérification des paramètres électriques d'absorption

État: Disponible

### CARACTÉRISTIQUES ÉLECTRIQUES

Puissance absorbée	5W
Alimentation	24Vdc
Boîtier d'alimentation	boîtier d'alimentation non inclus

### CARACTÉRISTIQUES D'ÉCLAIRAGE

Nombre et type de LED	1 power LED High Intensity
Durée moyenne LED	50000h L90 B10 (AT 25°)
Couleur LED	3000K
IRC Indice de Rendu des Couleurs	80
Binning	1/4 ANSI BIN
Optiques	asymétrique 150°x90°
Flux de la source	383 lm (3000K, IRC 80)
Flux sortant du luminaire	214 lm (3000K, asymétrique 150°x90°, IRC 80, finition blanc)

### CARACTÉRISTIQUES MÉCANIQUES

Dimensions	84x67x161 mm
Poids	350 g (230Vac), 300 g (24Vdc)
Finitions	anthracite
Fixation	avec boîtier d'encastrement
Matériau corps	corps en aluminium anticorrosion
Trou d'encastrement	86x165 mm

### CARACTÉRISTIQUES GÉNÉRALES

Température de fonctionnement	-20°C — +45°C
Indice de protection	IP65
Indice de résistance	IK05
Classe d'efficacité énergétique	F (source lumineuse) conformément à l'UE 2019/2015
Classe d'isolement	classe III
Praticable à pieds	non
Carrossable	non
Câbles d'alimentation	câble en néoprène de 0,30 m inclus H05RN-F 2x0,35/0,75 Ø6,3 mm
Systèmes de protection	IPS (Intelligent Protection System)
Sécurité photobiologique	sécurité photobiologique: groupe de risque 1 selon EN 62471:2006
Remarques	gestion Casambi et contrôle avec l'application Casambi via une électronique dédiée

## DONNÉES PHOTOMÉTRIQUES

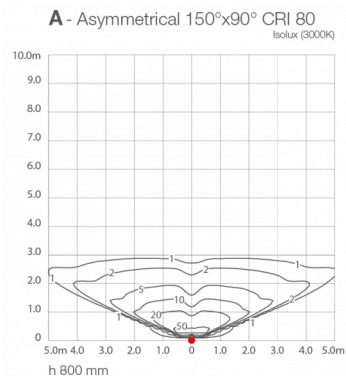
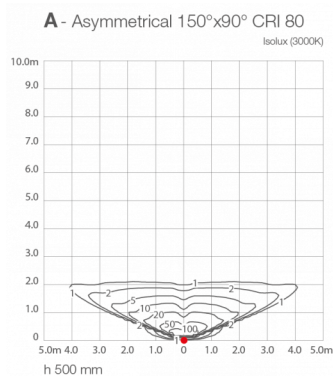

## ACCESSOIRES

### Pour l'installation

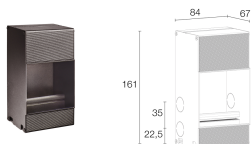

### WCA00H

Boîtier d'encastrement - anthracite  
Boîtier d'encastrement non inclus obligatoire

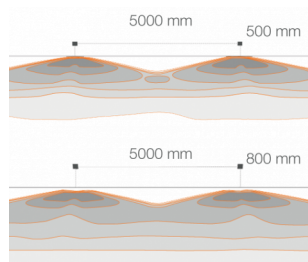

**A - Asymmetrical 150°x90°**

Les informations contenues dans ce document peuvent être modifiées à tout moment sans préavis et n'impliquent aucune obligation, même implicite, de L&L Luce&Light srl