















Made in Italy

 Quad Maxi 1.1, code: MQ11105MBR
Spots encastrés d'intérieur

03/04/2025 Rev. 04/2023

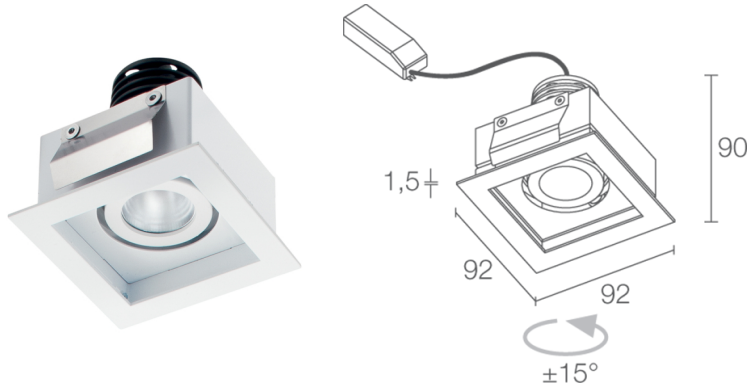

 sur demande
 

 kg 0,30
  75x75 mm
 







DESCRIPTION

downlight à encastrer pour intérieur; à encastrer (plafond); Puissance absorbée: 8W; Alimentation: 230Vac; Flux de la source: 512 lm (3000K); Flux sortant du luminaire: 425 lm (3000K, 29°); 1 power LED multichip, 2 step MacAdam, 50000h L90 B10 (AT 25°); Couleur LED: 3000K; Optiques: 29° orientable $\pm 15^\circ$; IRC Indice de Rendu des Couleurs: 80; Matériau corps: corps en aluminium anodisé, collerette en acier; Finitions: blanc (RAL 9003); Finition RAL disponible sur demande; Épaisseur de la surface d'encastrement: min 5 mm, max 25 mm; boîtier d'alimentation inclus; câble de 0,30 m inclus; Gestion: 0/1-10V, PUSH; Indice de protection: IP40; Température de fonctionnement: 0°C — +45°C; Sécurité photobiologique: sécurité photobiologique: groupe de risque 1 selon EN 62471:2006; Classe d'isolement: classe II; Poids: 300 g; Dimensions: 92x92x90 mm; Trou d'encastrement: 75x75 mm; Volume technique de dissipation: 175x175x150 mm; Classe d'efficacité énergétique: F (source lumineuse) conformément à l'UE 2019/2015; testé et approuvé par E.O.L. test (End Of Line test, test de fin de ligne) avec essai de fonctionnement et vérification des paramètres électriques d'absorption

État: Bientôt déréférencé

CARACTÉRISTIQUES ÉLECTRIQUES

Puissance absorbée	8W
Alimentation	230Vac
Boîtier d'alimentation	boîtier d'alimentation inclus
Gestion	0/1-10V, PUSH

CARACTÉRISTIQUES D'ÉCLAIRAGE

Nombre et type de LED	1 power LED multichip
Durée moyenne LED	50000h L90 B10 (AT 25°)
Couleur LED	3000K
IRC Indice de Rendu des Couleurs	80
Binning	2 step MacAdam
Optiques	29° orientable ±15°
Flux de la source	512 lm (3000K)
Flux sortant du luminaire	425 lm (3000K, 29°)

CARACTÉRISTIQUES MÉCANIQUES

Dimensions	92x92x90 mm
Poids	300 g
Finitions	blanc RAL 9003
Fixation	avec ressorts de fixation
Matériau corps	corps en aluminium anodisé, collerette en acier
Trou d'encastrement	75x75 mm
Volume technique de dissipation	175x175x150 mm

CARACTÉRISTIQUES GÉNÉRALES

Indice de protection	IP40
Température de fonctionnement	0°C — +45°C
Classe d'efficacité énergétique	F (source lumineuse) conformément à l'UE 2019/2015
Classe d'isolement	classe II
Praticable à pieds	non
Carrossable	non
Câbles d'alimentation	câble de 0,30 m inclus
Sécurité photobiologique	sécurité photobiologique: groupe de risque 1 selon EN 62471:2006

DONNÉES PHOTOMÉTRIQUES

M - 29°

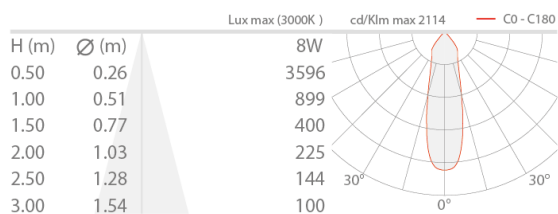

Les informations contenues dans ce document peuvent être modifiées à tout moment sans préavis et n'impliquent aucune obligation, même implicite, de L&L Luce&Light srl