



Made in Italy

Bitpop 4.1, code: BP411109LND
 Spots encastrés d'intérieur

30/06/2024 Rev. 32

DESCRIPTION

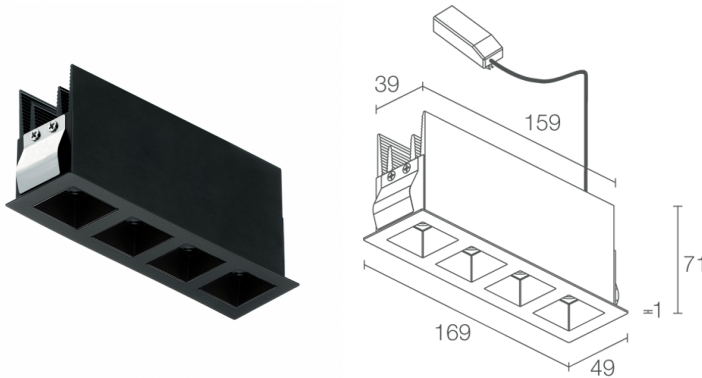
downlight à encastrer pour intérieur; à encastrer (plafond : en butée ou en retrait); Puissance absorbée: 26W; Alimentation: 230Vac; Flux de la source: 1920 lm (3000K, 26W); Flux sortant du luminaire: 1340 lm (3000K, 30°, 26W); 4 power LED High Intensity, 3 step MacAdam, 50000h L85 B10 (AT 25°); Couleur LED: 4000K; Optiques: 42°: système optique composé de 4 lentilles TIR, installées en retrait dans des éléments en polycarbonate en pâte noire brillante pour assurer une qualité et un confort visuel optimaux; IRC Indice de Rendu des Couleurs: 80; Matériau corps: radiateur obtenu à partir d'un profilé en aluminium avec fonction d'élément de refroidissement, puis anodisé noir; équipé de ressorts en acier harmonique AISI 301; Finition cadre – compart. optique: cadre à encastrer en acier peint noir, finition noire compartiment optique (RAL 9005); Finition RAL disponible sur demande; Installation: installation par fixation avec ressorts sur placoplâtre. Disponibilité boîtier d'encastrement pour maçonnerie ou boîtier d'encastrement pour installation trimless, en retrait de 8 mm uniquement sur placoplâtre; Épaisseur de la surface d'encastrement: min 7,5 mm, max 20 mm; boîtier d'alimentation inclus; câble de 0,30 m inclus; Gestion: PUSH, DALI; Indice de protection: IP40; UGR < 10 pour les optiques 17° et 30°; 2700K, 3000K: IRC >90, 4000K: IRC 80, version avec gestion Casambi, contrôlable via l'application Casambi, disponible sur demande; Température de fonctionnement: 0°C – +45°C; Sécurité photobiologique: sécurité photobiologique: groupe de risque 1 selon EN 62471:2006; Classe d'isolement: classe II; Poids: 420 g; Dimensions: 169x49x71 mm; Trou d'encastrement: 162x42 mm; Volume technique de dissipation: 340x100x130 mm; Classe d'efficacité énergétique: F (source lumineuse) conformément à l'UE 2019/2015; Accessoires: WC8702 Boîtier d'encastrement pour installation à ras sur plafond en maçonnerie, WC8705 Boîtier d'encastrement pour installation en retrait sur plafond en placoplâtre - blanc, WC8705N Boîtier d'encastrement pour installation en retrait sur plafond en placoplâtre - noir; testé et approuvé par E.O.L. test (End Of Line test, test de fin de ligne) avec essai de fonctionnement et vérification des paramètres électriques d'absorption

État: Disponible

CARACTÉRISTIQUES ÉLECTRIQUES

Puissance absorbée	26W
Alimentation	230Vac
Boîtier d'alimentation	boîtier d'alimentation inclus
Gestion	PUSH, DALI

CARACTÉRISTIQUES D'ÉCLAIRAGE

Nombre et type de LED	4 power LED High Intensity
Durée moyenne LED	50000h L85 B10 (AT 25°)
Couleur LED	4000K
IRC Indice de Rendu des Couleurs	80
Binning	3 step MacAdam
Optiques	42°
Flux de la source	1920 lm (3000K, 26W)
Flux sortant du luminaire	1340 lm (3000K, 30°, 26W)

CARACTÉRISTIQUES MÉCANIQUES

Dimensions	169x49x71 mm
Poids	420 g
Finition cadre – compart. optique	noir - noir RAL 9005
Fixation	avec ressorts de fixation ou avec boîtier d'encastrement
Matériau corps	corps en aluminium anodisé noir, collerette en acier
Trou d'encastrement	162x42 mm
Volume technique de dissipation	340x100x130 mm

CARACTÉRISTIQUES GÉNÉRALES

Indice de protection	IP40
Température de fonctionnement	0°C — +45°C
Caractéristiques	UGR < 10 pour les optiques 17° et 30°
Classe d'efficacité énergétique	F (source lumineuse) conformément à l'UE 2019/2015
Classe d'isolement	classe II
Praticable à pieds	non
Carrossable	non
Câbles d'alimentation	câble de 0,30 m inclus
Sécurité photobiologique	sécurité photobiologique: groupe de risque 1 selon EN 62471:2006
Remarques	2700K, 3000K: IRC >90, 4000K: IRC 80, version avec gestion Casambi, contrôlable via l'application Casambi, disponible sur demande

DONNÉES PHOTOMÉTRIQUES

L - 42°

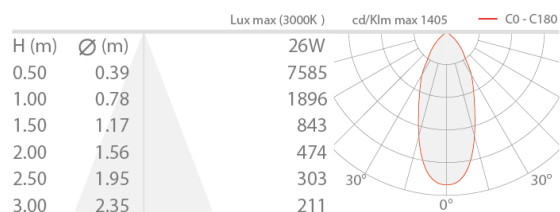

ACCESSOIRES

Pour l'installation

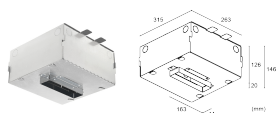

WC8702

Boîtier d'encastrement pour installation à ras sur plafond en maçonnerie

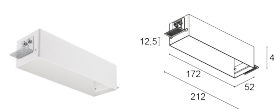

WC8705

Boîtier d'encastrement pour installation en retrait sur plafond en placoplâtre - blanc

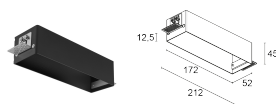

WC8705N

Boîtier d'encastrement pour installation en retrait sur plafond en placoplâtre - noir

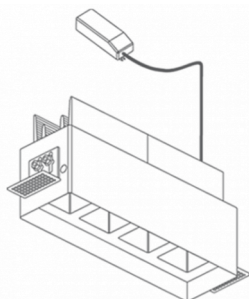

Installation en retrait avec boîtier d'encastrement

Les informations contenues dans ce document peuvent être modifiées à tout moment sans préavis et n'impliquent aucune obligation, même implicite, de L&L Luce&Light srl