

Made in Italy

 **Bitpop 1.0, code: BP10101FFN0**
Spots encastrés d'intérieur





 230Vac
  kg 0,26
  43x43 mm
  IP40
 

04/04/2025 Rev. 08/2024

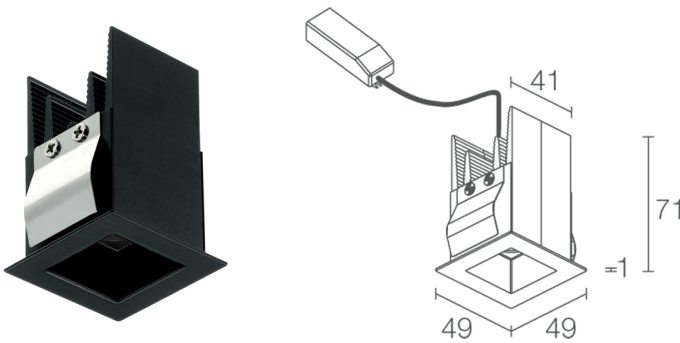

DESCRIPTION

downlight à encastrer pour intérieur; à encastrer (plafond : en butée ou en retrait); Puissance absorbée: 8W; Alimentation: 230Vac; Flux de la source: 480 lm (3000K); Flux sortant du luminaire: 335 lm (3000K, 30°); 1 power LED High Intensity, 3 step MacAdam, 50000h L85 B10 (AT 25°); Couleur LED: 2700K; Optiques: 30°: système optique composé d'1 lentille TIR, installée en retrait dans un élément en polycarbonate en pâte noire brillante pour assurer une qualité et un confort visuel optimaux; IRC Indice de Rendu des Couleurs: >90; Matériau corps: radiateur obtenu à partir d'un profilé en aluminium avec fonction d'élément de refroidissement, puis anodisé noir; équipé de ressorts en acier harmonique AISI 301; Finition cadre - compart. optique: cadre à encastrer en acier peint noir, finition noire compartiment optique (RAL 9005); Finition RAL disponible sur demande; Installation: installation par fixation avec ressorts sur placoplâtre. Disponibilité boîtier d'encastrement pour maçonnerie ou boîtier d'encastrement pour installation trimless, en retrait de 8 mm uniquement sur placoplâtre; Épaisseur de la surface d'encastrement: min 7,5 mm, max 20 mm; boîtier d'alimentation inclus; câble de 0,30 m inclus; Gestion: ON/OFF; Indice de protection: IP40; UGR < 10 pour les optiques 17° et 30°; 2700K, 3000K: IRC >90, 4000K: IRC 80; Température de fonctionnement: 0°C — +45°C; Sécurité photobiologique: sécurité photobiologique: groupe de risque 1 selon EN 62471:2006; Classe d'isolement: classe II; Poids: 260 g; Dimensions: 49x49x71 mm; Trou d'encastrement: 43x43 mm; Volume technique de dissipation: 140x140x125 mm; Classe d'efficacité énergétique: F (source lumineuse) conformément à l'UE 2019/2015; Accessoires: WC8700 Boîtier d'encastrement pour installation à ras sur plafond en maçonnerie, WC8703 Boîtier d'encastrement pour installation en retrait sur plafond en placoplâtre - blanc, WC8703N Boîtier d'encastrement pour installation en retrait sur plafond en placoplâtre - noir; testé et approuvé par E.O.L. test (End Of Line test, test de fin de ligne) avec essai de fonctionnement et vérification des paramètres électriques d'absorption

État: Disponible

CARACTÉRISTIQUES ÉLECTRIQUES

Puissance absorbée	8W
Alimentation	230Vac
Boîtier d'alimentation	boîtier d'alimentation inclus
Gestion	ON/OFF

CARACTÉRISTIQUES D'ÉCLAIRAGE

Nombre et type de LED	1 power LED High Intensity
Durée moyenne LED	50000h L85 B10 (AT 25°)
Couleur LED	2700K
IRC Indice de Rendu des Couleurs	>90
Binning	3 step MacAdam
Optiques	30°
Flux de la source	480 lm (3000K)
Flux sortant du luminaire	335 lm (3000K, 30°)

CARACTÉRISTIQUES MÉCANIQUES

Dimensions	49x49x71 mm
Poids	260 g
Finition cadre – compart. optique	noir - noir RAL 9005
Fixation	avec ressorts de fixation ou avec boîtier d'encastrement
Matériau corps	corps en aluminium anodisé noir, collerette en acier
Trou d'encastrement	43x43 mm
Volume technique de dissipation	140x140x125 mm

CARACTÉRISTIQUES GÉNÉRALES

Indice de protection	IP40
Température de fonctionnement	0°C — +45°C
Caractéristiques	UGR < 10 pour les optiques 17° et 30°
Classe d'efficacité énergétique	F (source lumineuse) conformément à l'UE 2019/2015
Classe d'isolement	classe II
Praticable à pieds	non
Carrossable	non
Câbles d'alimentation	câble de 0,30 m inclus
Sécurité photobiologique	sécurité photobiologique: groupe de risque 1 selon EN 62471:2006
Remarques	2700K, 3000K: IRC >90, 4000K: IRC 80

DONNÉES PHOTOMÉTRIQUES

F - 30°

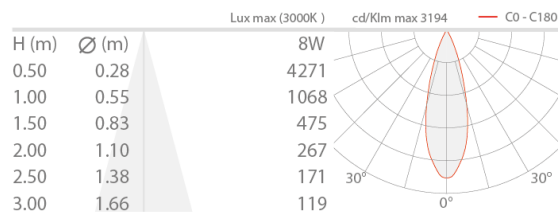

ACCESSOIRES

Pour l'installation

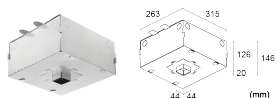

WC8700

Boîtier d'encastrement pour installation à ras sur plafond en maçonnerie

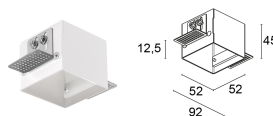

WC8703

Boîtier d'encastrement pour installation en retrait sur plafond en placoplâtre - blanc

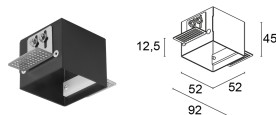

WC8703N

Boîtier d'encastrement pour installation en retrait sur plafond en placoplâtre - noir

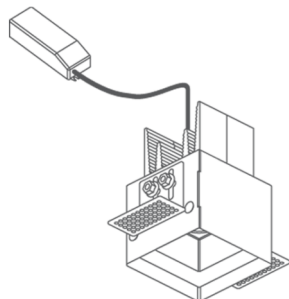

Installation en retrait avec boîtier d'encastrement

Les informations contenues dans ce document peuvent être modifiées à tout moment sans préavis et n'impliquent aucune obligation, même implicite, de L&L Luce&Light srl