

Made in Italy

**Krill 3.4, código: KI342010005R1N**  
 Proyector para interior

21/11/2024 Rev. 31

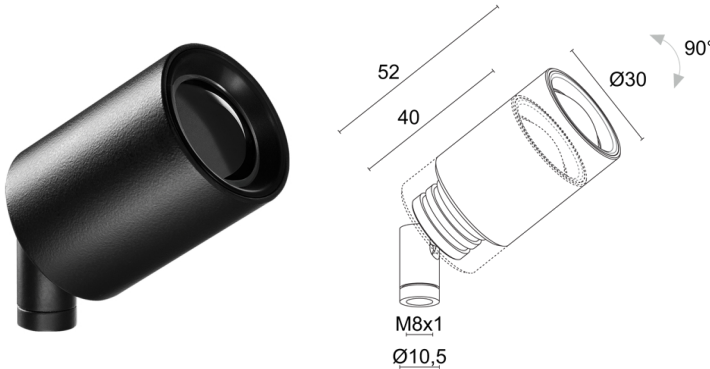
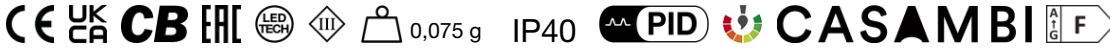

## DESCRIPCIÓN

proyector para interior; en superficie (escaparates, vitrina, estantes, techo, pared); Potencia absorbida: máx. 4,5W; Alimentación: máx. 350mA; Flujo fuente: 452 lm (3000K, 350mA); Flujo emitido: 253 lm (3000K, 350mA, 80°); 1 power LED High Intensity, 3 step MacAdam, 50000 h L90 B10 (Ta 25°C); Color LED: 3000K; Ópticas: focal ajustable 18°—80°: sistema óptico compuesto por lente plano-convexa combinada con filtro técnico de alta calidad, ajustable mediante un sistema manual para ajustar el diámetro de la emisión luminosa, lo que garantiza una flexibilidad de iluminación extrema; IRC Índice de Rendimiento Cromático: >90; Material cuerpo: cuerpo realizado en aleación de aluminio ANTICORODAL EN AW 6026 de bajo contenido en cobre para una buena resistencia a la corrosión, elaborado completamente con torneado CNC. Articulación realizada en latón obtenido completamente mediante elaboración con torneado CNC; Acabados: Tapa cilíndrica y articulación pintadas de negro, radiador electrocolorado de negro (RAL 9005); Acabado RAL por encargo; Instalación: versatilidad de instalación a través de los accesorios: pie con base de fijación, niple de fijación, placa magnética, muelles de sujeción y rosetón; alimentador no incluido; Conexión: en serie; incluido cable de PVC de 1,50 m HT105° 2x0,20 Ø3,0 mm; Gestión: regulación disponible mediante alimentador regulable con dimmer; Nivel de protección: IP40; gestión Casambi y control mediante aplicación Casambi con electrónica dedicada; Sistemas de protección: PID (Protective Impedance Device) protege los aparatos de iluminación de fenómenos de naturaleza eléctrica exteriores a la instalación, como acumulaciones de cargas electrostáticas o fenómenos de tipo impulsivo, provenientes de la línea eléctrica. Generalmente casos de bajo contenido energético; Temperatura de funcionamiento: 0°C — +45°C; Seguridad fotobiológica: seguridad fotobiológica: grupo de riesgo 1 según EN 62471:2006; Clase de aislamiento: clase III; Peso: 75 g; Dimensiones: 30x52 mm; Clase de consumo energético: F (fuente luminosa) de acuerdo con UE 2019/2015; Accesorios: WDA00N Base de fijación, WDA01N Pie rígido - h 150 mm, WDA02N Pie rígido - h 300 mm, WDA03N Base rosetón, WDA04N Placa magnética, WF0600 Cable de PVC HT105° 2x0,20 Ø3,0 mm, gris, WGA01 Niple de fijación, WGA08N Muelle de fijación Ø30mm; testado y aprobado mediante el test E.O.L. (End Of Line test) con prueba, funcionamiento y verificación de los parámetros eléctricos de absorción

Estado: Disponible

### CARACTERÍSTICAS ELÉCTRICAS

Potencia absorbida	máx. 4,5W
Alimentación	máx. 350mA
Alimentador	alimentador no incluido
Gestión	regulación disponible mediante alimentador regulable con dimmer
Conexión	en serie

### CARACTERÍSTICAS LUMINOTÉCNICAS

Número y tipo de LED	1 power LED High Intensity
Duración media LED	50000 h L90 B10 (Ta 25°C)
Color LED	3000K
IRC Índice de Rendimiento Cromático	>90
Binning	3 step MacAdam
Ópticas	focal ajustable 18° – 80°
Flujo fuente	452 lm (3000K, 350mA)
Flujo emitido	253 lm (3000K, 350mA, 80°)

### CARACTERÍSTICAS MECÁNICAS

Dimensiones	ø30x52 mm
Peso	75 g
Acabados	negro RAL 9005
Material cuerpo	cuerpo de aluminio anticorrosión, articulación de latón

### CARACTERÍSTICAS GENERALES

Nivel de protección	IP40
Temperatura de funcionamiento	0°C – +45°C
Clase de consumo energético	F (fuente luminosa) de acuerdo con UE 2019/2015
Clase de aislamiento	clase III
Pisable	no
Transitable	no
Cables de alimentación	incluido cable de PVC de 1,50 m HT105° 2x0,20 Ø3,0 mm
Sistemas de protección	PID (Protective Impedance Device)
Seguridad fotobiológica	seguridad fotobiológica: grupo de riesgo 1 según EN 62471:2006
Notas	gestión Casambi y control mediante aplicación Casambi con electrónica dedicada

DATOS FOTOMÉTRICOS

R1 zoom – 18° (18° - 80°)

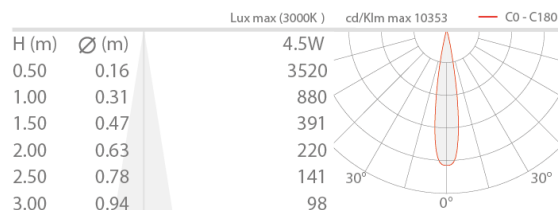

R1 zoom – 80° (18° - 80°)

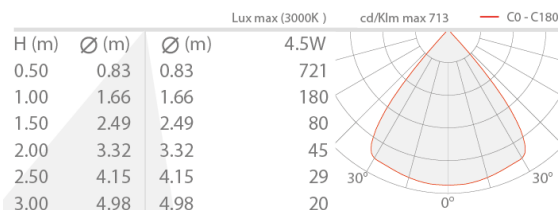

ACCESORIOS

Para la instalación

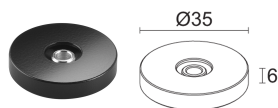

WDA00N

Base de fijación  
negro

Accesorios de instalación obligatorios no incluidos

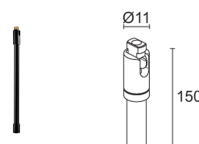

WDA01N

Pie rígido - h 150 mm  
negro

Solicitar junto a la base de fijación o al niple

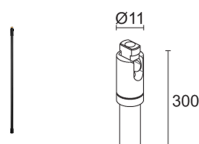

WDA02N

Pie rígido - h 300 mm  
negro

Solicitar junto a la base de fijación o al niple

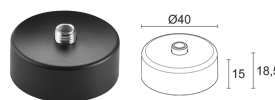

WDA03N

Base rosetón  
negro

Accesorios de instalación obligatorios no incluidos

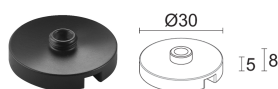

WDA04N

Placa magnética  
negro

Accesorios de instalación obligatorios no incluidos

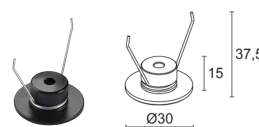

WGA08N

Muelle de fijación Ø30mm  
negro

Accesorios de instalación obligatorios no incluidos

Otros

WF0600

Cable de PVC HT105° 2x0,20 Ø3,0 mm, gris  
longitud bajo pedido

Solicitar junto con el aparato de iluminación

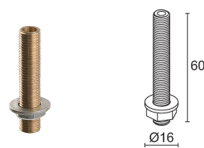

**WGA01**

Niple de fijación

Accesorios de instalación obligatorios no incluidos

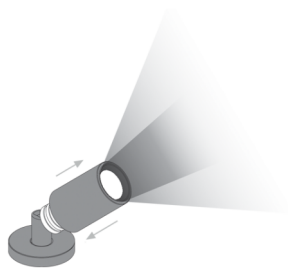

La información contenida en el presente documento puede ser modificada en cualquier momento sin previo aviso y no comporta la asunción, ni siquiera implícita, de ninguna obligación por parte de la L&L Luce&Light Srl