

Made in Italy

Ginko 3.0, código: GN300105WF
 Proyector para exterior

02/04/2025 Rev. 14/2024

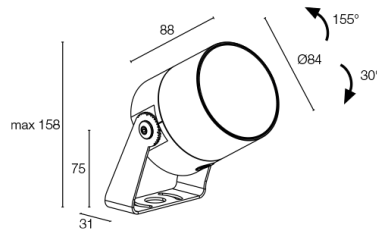
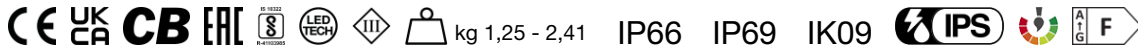

DESCRIPCIÓN

proyector para exterior; en superficie (techo, pared, suelo, piqueta); Potencia absorbida: 15W; Alimentación: 24Vdc; Flujo fuente: 1662 lm (3000K, 15W, IRC 80); Flujo emitido: 1162 lm (3000K, 42°, 15W, IRC 80); 1 LED COB High Density, 2 step MacAdam, 50000 h L95 B10 (Ta 25°C); Color LED: 3000K; Ópticas: orientable 12°x64°: sistema óptico compuesto por lente TIR de alta eficiencia combinada con filtro técnico elíptico y de alta calidad e integrado por soporte magnético por orientación de la elipsis (patentado); IRC Índice de Rendimiento Cromático: 80; Material cuerpo: cuerpo realizado en aleación de aluminio ANTICORODAL 6082 de bajo contenido en cobre para una buena resistencia a la corrosión, elaborado completamente con torneado CNC. Soporte de acero inoxidable AISI 316L cepillado y pintado; Acabados: acabado de color gris extraído a través de un primer tratamiento de preparación a la pintura con recubrimiento por conversión a nanopartículas cerámicas, seguido de un segundo paso de pintura epoxi y de poliéster para proporcionar una resistencia a la corrosión que supere las 1500h de niebla salina. Barnices conformes con las especificaciones Qualicoat (estándar automotriz) (RAL 9006); Acabado RAL por encargo; Material pantalla: vidrio extraclaro transparente de 4 mm de espesor de alta transmitancia para garantizar uniformidad cromática de la luz y templado para una buena resistencia a rayas y golpes y serigrafía vitrificada gris RAL 7015 en el borde; alimentador no incluido; incluido cable de neopreno de 1,5 m H05RN-F 2x0,75/0,75 Ø6,3 mm; Nivel de protección: IP66, IP69; Nivel de resistencia: IK09; óptica 12°x64°, 28°x72° y filtro de sombra orientables a 360° con imán en dotación; disponible por encargo la versión con soporte con altura diferente a la estándar; disponible por encargo en latón; gestión Casambi y control mediante aplicación Casambi con electrónica dedicada; Sistemas de protección: IPS (Intelligent Protection System) protege los aparatos iluminados de infiltraciones de agua que puedan verificarse en caso de errores en las juntas entre los cables de las aplicaciones de exteriores o inmersión. Esta novedad está patentada por L&L garantiza, además, protección eléctrica contra inversiones de polaridad, hotpluge sobrecargas que puedan verificarse en caso de fallo de la instalación eléctrica; Temperatura de funcionamiento: -20°C — +45°C; Prueba con hilo incandescente: 960°C; Seguridad fotobiológica: en conformidad con IEC TR 62778:2014; Clase de aislamiento: clase III; Peso: 1250 g, acero inoxidable: 2405 g; Dimensiones: Ø84x88 mm; Clase de consumo energético: F (fuente luminosa) de acuerdo con UE 2019/2015; Accesorios: WB8010F Visera estándar - gris, WB8010N Visera estándar - black anodized, WB8020F Visera asimétrica - gris, WE0201 Imán para óptica orientable y zoom óptico, WP0100 Piqueta para fijación en suelo, WP1004 Correa de fijación - 5 m, WP1006F Piqueta para fijación en suelo - h 500 mm - gris, WP1007F Piqueta para fijación en suelo - h 800 mm - gris; testado y aprobado mediante el test E.O.L. (End Of Line test) con prueba, funcionamiento y verificación de los parámetros eléctricos de absorción

Estado: Disponible

CARACTERÍSTICAS ELÉCTRICAS

Potencia absorbida	15W
Alimentación	24Vdc
Alimentador	alimentador no incluido

CARACTERÍSTICAS LUMINOTÉCNICAS

Número y tipo de LED	1 LED COB High Density
Duración media LED	50000 h L95 B10 (Ta 25°C)
Color LED	3000K
IRC Índice de Rendimiento Cromático	80
Binning	2 step MacAdam
Ópticas	orientable 12°x64°
Flujo fuente	1662 lm (3000K, 15W, IRC 80)
Flujo emitido	1162 lm (3000K, 42°, 15W, IRC 80)

CARACTERÍSTICAS MECÁNICAS

Dimensiones	Ø84x88 mm
Peso	1250 g, acero inoxidable: 2405 g
Acabados	gris RAL 9006
Fijación	con soporte, tornillos y tacos
Material cuerpo	cuerpo de aluminio anticorrosivo, soporte de acero inoxidable AISI 316L
Material pantalla	vidrio extraclaro transparente templado y serigrafiado gris

CARACTERÍSTICAS GENERALES

Nivel de protección	IP66, IP69
Temperatura de funcionamiento	-20°C — +45°C
Nivel de resistencia	IK09
Características	óptica 12°x64°, 28°x72° y filtro de sombra orientables a 360° con imán en dotación
Clase de consumo energético	F (fuente luminosa) de acuerdo con UE 2019/2015
Prueba con hilo incandescente	960°C
Clase de aislamiento	clase III
Pisable	no
Transitable	no
Cables de alimentación	incluido cable de neopreno de 1,5 m H05RN-F 2x0,75/0,75 Ø6,3 mm
Sistemas de protección	IPS (Intelligent Protection System)
Seguridad fotobiológica	en conformidad con IEC TR 62778:2014
Notas	disponible por encargo la versión con soporte con altura diferente a la estándar; disponible por encargo en latón; gestión Casambi y control mediante aplicación Casambi con electrónica dedicada

DATOS FOTOMÉTRICOS

W – 12°x64° CRI 80

H (m)	Ø (m)	Ø (m)	Lux max (3000K)	cd/Klm max 4083
1.00	0.20	1.25	3589	
2.00	0.40	2.50	897	
3.00	0.59	3.75	399	
4.00	0.79	5.00	224	
5.00	0.99	6.25	144	

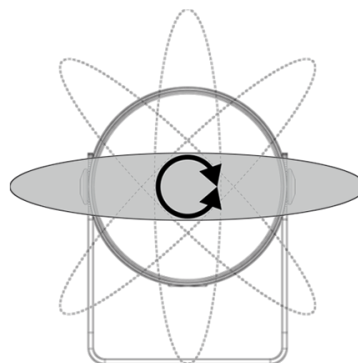
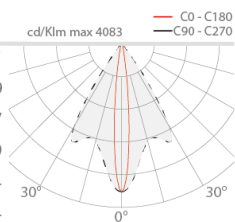

12°x64°

ACCESORIOS

Para la instalación

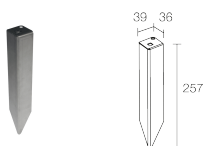

WP0100

Piqueta para fijación en suelo

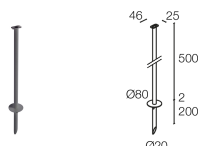

WP1006F

Piqueta para fijación en suelo - h 500 mm - gris

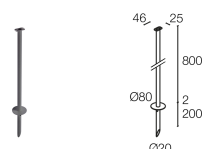

WP1007F

Piqueta para fijación en suelo - h 800 mm - gris

Antideslumbramiento



WB8010F

Visera estándar - gris



WB8010N

Visera estándar - black anodized



WB8020F
Visera asimétrica - gris

Otros



WE0201
Imán para óptica orientable y zoom óptico



WP1004
Correa de fijación - 5 m

La información contenida en el presente documento puede ser modificada en cualquier momento sin previo aviso y no comporta la asunción, ni siquiera implícita, de ninguna obligación por parte de la L&L Luce&Light Srl