

Made in Italy

Bitpop 1.0, código: BP101015LN0
 Empotrados para interior









IP40

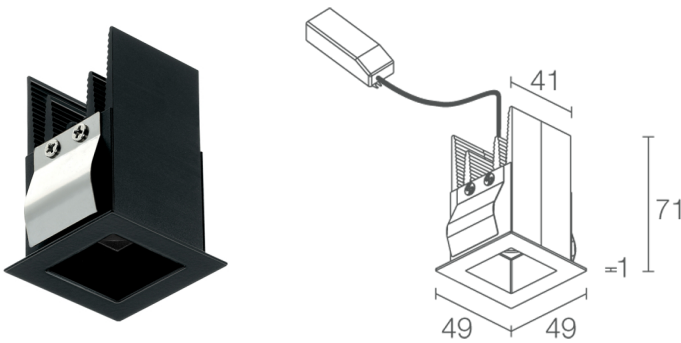

DESCRIPCIÓN

empotrado downlight para interior; empotrado (techo: con marco visible o empotrado); Potencia absorbida: 8W; Alimentación: 230Vac; Flujo fuente: 480 lm (3000K); Flujo emitido: 335 lm (3000K, 30°); 1 power LED High Intensity, 3 step MacAdam, 50000 h L85 B10 (Ta 25°C); Color LED: 3000K; Ópticas: 42°: sistema óptico compuesto por 1 lente TIR instalada hacia atrás dentro de un elemento de policarbonato en pasta negra brillante para garantizar una elevada calidad y confort visual; IRC Índice de Rendimiento Cromático: >90; Material cuerpo: radiador obtenido por perfilado en aluminio con función de elemento de refrigeración, posteriormente anodizado negro; provisto de muelles de acero armónico AISI 301; Acabado marco - interior: marco de empotrado de acero pintado de negro, interior en acabado negro (RAL 9005); Acabado RAL por encargo; Instalación: instalación a través de sujeción con muelles en el pladur. Disponible caja de empotrar para albañilería o caja de empotrar para instalación sin moldura, empotrado de 8 mm sólo en pladur; Espesor de la superficie del empotrado: mín. 7,5 mm, máx. 20 mm; alimentador incluido; 0,30 m de cable incluido; Gestión: ON/OFF; Nivel de protección: IP40; UGR < 10 para las ópticas de 17° y 30°; 2700K, 3000K: IRC >90, 4000K: IRC 80; Temperatura de funcionamiento: 0°C — +45°C; Seguridad fotobiológica: seguridad fotobiológica: grupo de riesgo 1 según EN 62471:2006; Clase de aislamiento: clase II; Peso: 260 g; Dimensiones: 49x49x71 mm; Orificio de empotrado: 43x43 mm; Volúmen técnico por disipación: 140x140x125 mm; Clase de consumo energético: F (fuente luminosa) de acuerdo con UE 2019/2015; Accesorios: WC8700 Caja de empotrar para instalación a ras del techo de obra, WC8703 Caja de empotrar para instalación empotrada en techo de pladur - blanco, WC8703N Caja de empotrar para instalación empotrada en techo de pladur - negro; testado y aprobado mediante el test E.O.L. (End Of Line test) con prueba, funcionamiento y verificación de los parámetros eléctricos de absorción

Estado: Disponible

CARACTERÍSTICAS ELÉCTRICAS

Potencia absorbida	8W
Alimentación	230Vac
Alimentador	alimentador incluido
Gestión	ON/OFF

CARACTERÍSTICAS LUMINOTÉCNICAS

Número y tipo de LED	1 power LED High Intensity
Duración media LED	50000 h L85 B10 (Ta 25°C)
Color LED	3000K
IRC Índice de Rendimiento Cromático	>90
Binning	3 step MacAdam
Ópticas	42°
Flujo fuente	480 lm (3000K)
Flujo emitido	335 lm (3000K, 30°)

CARACTERÍSTICAS MECÁNICAS

Dimensiones	49x49x71 mm
Peso	260 g
Acabado marco - interior	negro - negro RAL 9005
Fijación	con muelles de fijación o con caja de empotrar
Material cuerpo	cuerpo de aluminio anodizado negro, aro de acero
Orificio de empotrado	43x43 mm
Volúmen técnico por disipación	140x140x125 mm

CARACTERÍSTICAS GENERALES

Nivel de protección	IP40
Temperatura de funcionamiento	0°C — +45°C
Características	UGR < 10 para las ópticas de 17° y 30°
Clase de consumo energético	F (fuente luminosa) de acuerdo con UE 2019/2015
Clase de aislamiento	clase II
Pisable	no
Transitable	no
Cables de alimentación	0,30 m de cable incluido
Seguridad fotobiológica	seguridad fotobiológica: grupo de riesgo 1 según EN 62471:2006
Notas	2700K, 3000K: IRC >90, 4000K: IRC 80

DATOS FOTOMÉTRICOS

L - 42°

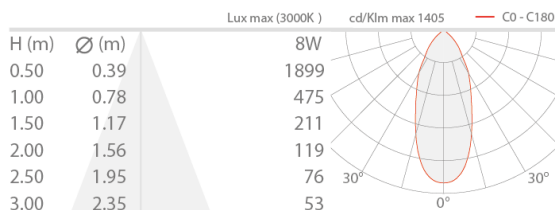

ACCESORIOS

Para la instalación

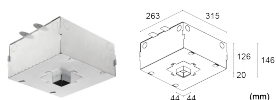

WC8700

Caja de empotrar para instalación a ras del techo de obra

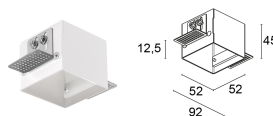

WC8703

Caja de empotrar para instalación empotrada en techo de pladur - blanco

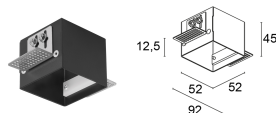

WC8703N

Caja de empotrar para instalación empotrada en techo de pladur - negro

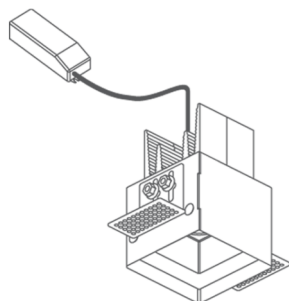

Instalación empotrada con caja de empotrar

La información contenida en el presente documento puede ser modificada en cualquier momento sin previo aviso y no comporta la asunción, ni siquiera implícita, de ninguna obligación por parte de la L&L Luce&Light Srl