

Made in Italy

Zab Track 3.0, Artikelnummer: ZT301019LN
 Strahler für den Innenbereich

30/06/2024 Rev. 30

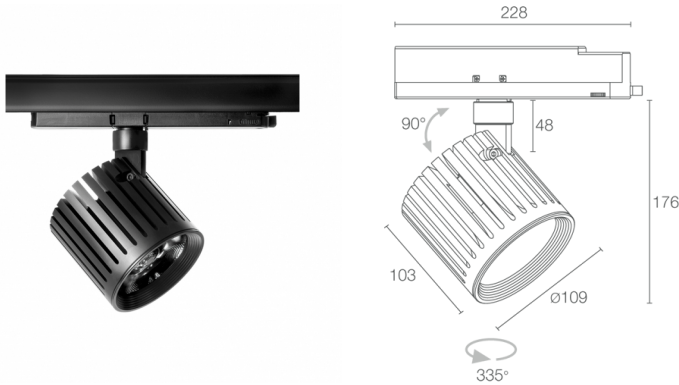
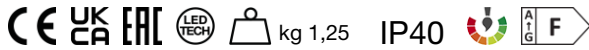

BESCHREIBUNG

Strahler für den Innenbereich; auf horizontaler Stromschiene; Leistungsaufnahme: 34W; Stromversorgung: 230Vac; Lichtstrom Lichtquelle: 2505 lm (3000K); Leuchtenlichtstrom: 1785 lm (3000K, 25°); 1 COB-LED Xicato Xtm Artist Series®, 2 Step-MacAdam, 50000h L90 B10 (Ta 25°C); LED-Farbe: 4000K; Optiken: 42°: optiksystem bestehend aus hocheffizienter TIR-Linse; CRI Farbwiedergabeindex: 98; Material Leuchtenkörper: Leuchtenkörper und Verschlussring aus extrudiertem Aluminiumprofil, eloxiert und durch CNC-Drehen aus einem Stück gefertigt; Oberflächenausführungen: Leuchtenkörper und Ring schwarz glänzend eloxiert (RAL 9005); Auf Wunsch RAL-Finish; Integriertes Netzteil; Schutzart: IP40; CRI 98 (R9>98); Ausführung mit Casambi-Lichtsteuerung (über Casambi-App steuerbar) auf Wunsch erhältlich; Eurostandard-Adapter; Betriebstemperatur: 0°C — +45°C; Photobiologische Sicherheit: photobiologische Sicherheit: Risikogruppe 1 gemäß EN 62471:2006; Isolationsklasse: Schutzklasse I; Gewicht: 1250 g; Abmessungen: Ø109x105 mm; Energieeffizienzklasse: F (Lichtquelle) gemäß EU 2019/2015; Zubehör: BE0017001 Hängebefestigungssatz mit Kabelkupplung 2 m, BE0030011 Dreiphasen-Stromschiene aus Aluminium - Länge 1000 mm - schwarz, BE0030021 Dreiphasen-Stromschiene aus Aluminium - Länge 2000 mm - schwarz, BE0030031 Dreiphasen-Stromschiene aus Aluminium - Länge 3000 mm - schwarz, BE0031001 Dreiphasen-Anfangseinspeisung links - schwarz, BE0031011 Dreiphasen-Anfangseinspeisung rechts - schwarz, BE0031101 Verbinder Dreiphasenleitung - schwarz, BE0031201 Dreiphasen-Endstück - schwarz, BE0031301 Winkelverbinder Schutzleiter außen - schwarz, BE0031311 Winkelverbinder Schutzleiter innen - schwarz, BE0031401 Flexibles Gelenk - schwarz, BE0032001 Abdeckung - Länge 1000 mm - schwarz, WB0404N Standard-Blending - schwarz, WB0405N Asymmetrischer Blending - schwarz, WB0406N Blendklappen - schwarz, WH0711 Wabenraster; nach Funktionsprüfung und Kontrolle der elektrischen Kennwerte zur Leistungsaufnahme durch End-of-Line (EOL)-Tests überprüft und freigegeben

Status: Auslaufartikel

ELEKTROTECHNISCHE EIGENSCHAFTEN

| | |
|-------------------|-----------------------|
| Leistungsaufnahme | 34W |
| Stromversorgung | 230Vac |
| Netzteil | Integriertes Netzteil |

LICHTTECHNISCHE EIGENSCHAFTEN

| | |
|-----------------------------|-------------------------------------|
| LED-Anzahl und Art | 1 COB-LED Xicato Xtm Artist Series® |
| Durchschnittliche LED-Dauer | 50000h L90 B10 (Ta 25°C) |
| LED-Farbe | 4000K |
| CRI Farbwiedergabeindex | 98 |
| Binning | 2 Step-MacAdam |
| Optiken | 42° |
| Lichtstrom Lichtquelle | 2505 lm (3000K) |
| Leuchtenlichtstrom | 1785 lm (3000K, 25°) |

MECHANISCHE EIGENSCHAFTEN

| | |
|-------------------------|---------------------------------|
| Abmessungen | Ø109x105 mm |
| Gewicht | 1250 g |
| Oberflächenausführungen | schwarz RAL 9005 |
| Befestigung | mit Eurostandard-Adapter |
| Material Leuchtenkörper | Körper aus eloxiertem Aluminium |

ALLGEMEINE EIGENSCHAFTEN

| | |
|-----------------------------|---|
| Betriebstemperatur | 0°C — +45°C |
| Schutzart | IP40 |
| Merkmale | CRI 98 (R9>98) |
| Energieeffizienzklasse | F (Lichtquelle) gemäß EU 2019/2015 |
| Isolationsklasse | Schutzklasse I |
| Begehbar | nein |
| Befahrbar | nein |
| Photobiologische Sicherheit | photobiologische Sicherheit: Risikogruppe 1 gemäß EN 62471:2006 |
| Bemerkungen | Ausführung mit Casambi-Lichtsteuerung (über Casambi-App steuerbar) auf Wunsch erhältlich; Eurostandard-Adapter |

PHOTOMETRISCHE DATEN

L - 42°

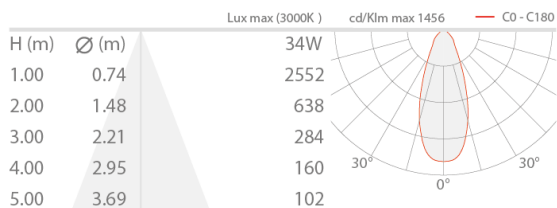

ZUBEHÖR

Blendschutz



WB0404N
Standard-Blendingring - schwarz



WB0405N
Asymmetrischer Blendingring - schwarz



WB0406N
Blendklappen - schwarz

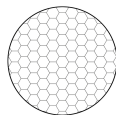

WH0711
Wabenraster
im Leuchtenkörper integriert
Gemeinsam mit der Leuchte zu bestellen

Sonstiges

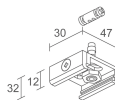

BE0017001
Hängebefestigungssatz mit Kabelkupplung 2 m

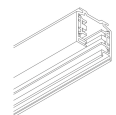

BE0030011
Dreiphasen-Stromschiene aus Aluminium - Länge 1000 mm - schwarz

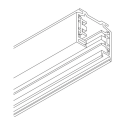
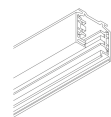

BE0030021

Dreiphasen-Stromschiene aus Aluminium - Länge 2000 mm - schwarz

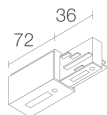

BE0030031

Dreiphasen-Stromschiene aus Aluminium - Länge 3000 mm - schwarz

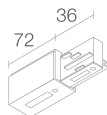

BE0031001

Dreiphasen-Anfangseinspeisung links - schwarz

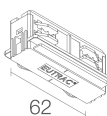

BE0031011

Dreiphasen-Anfangseinspeisung rechts - schwarz

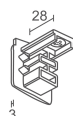

BE0031101

Verbinder Dreiphasenleitung - schwarz

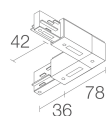

BE0031201

Dreiphasen-Endstück - schwarz

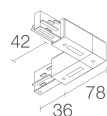

BE0031301

Winkelverbinder Schutzleiter außen - schwarz

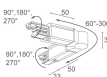

BE0031311

Winkelverbinder Schutzleiter innen - schwarz

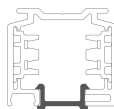

BE0031401

Flexibles Gelenk - schwarz

BE0032001

Abdeckung - Länge 1000 mm - schwarz

Die in diesem Dokument enthaltenen Informationen können jederzeit und ohne Vorankündigung geändert werden und stellen keinesfalls, nicht einmal implizit, die Übernahme einer Verpflichtung seitens L&L Luce&Light srl dar.