

Made in Italy

Krill Track 3.0, Artikelnummer: KT3030100050LY
 Strahler für den Innenbereich

21/11/2024 Rev. 61

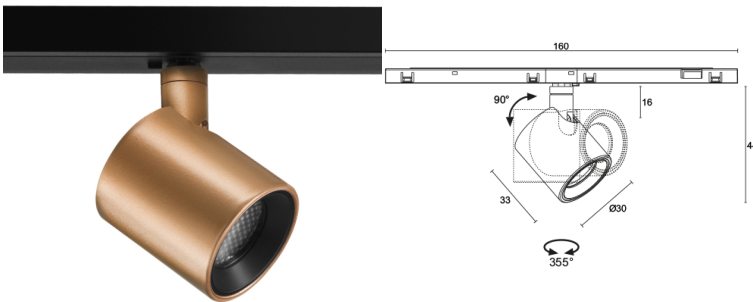

BESCHREIBUNG

Strahler für den Innenbereich; an Stromschiene; Leistungsaufnahme: 5,5W; Stromversorgung: 48Vdc; Lichtstrom Lichtquelle: 452 lm (3000K); Leuchtenlichtstrom: 281 lm (3000K, 23°); 1 Power-LED High Intensity, 2 Step-MacAdam, 50000h L90 B10 (Ta 25°C); LED-Farbe: 3000K; Optiken: 33°; optiksystem bestehend aus hocheffizienter TIR-Linse; CRI Farbwiedergabeindex: >90; Material Leuchtenkörper: Leuchtenkörper aus ANTICORODAL-Aluminiumlegierung EN AW 6026 mit geringem Kupfergehalt für eine hervorragende Korrosionsbeständigkeit, durch CNC-Drehen aus einem Stück gefertigt. Kupfer-Gelenk, durch CNC-Drehen vollständig aus einem Stück gefertigt. Stromschienenadapter aus Polyamid, schwarz; Oberflächenausführungen: Cover Blending und Gelenk Roségold lackiert, Leuchtenkörper elektrolytisch schwarz eingefärbt; Auf Wunsch RAL-Finish; Netzteil nicht inbegriffen; Steuerung: ON/OFF; Schutzart: IP40; auf Wunsch wird die Anbaustromschiene auch in der weißen Oberflächenausführung geliefert Für DALI 2-Versionen ist ein DALI Master-Controller erforderlich; integrierte Sicherung, Überspannungsschutz; eingebauter thermischer Schutz; Betriebstemperatur: 0°C — +35°C; Glow Wire Test: 960°; Photobiologische Sicherheit: konform mit IEC TR 62778:2014; Isolationsklasse: Schutzklasse III; Gewicht: 70 g; Abmessungen: 160x33x52 mm; Energieeffizienzklasse: F (Lichtquelle) gemäß EU 2019/2015; Zubehör: BE0030004 Einbaustromschiene - 2 m, BE0030005 Einbaustromschiene - 1 m, BE0030012 Anbaustromschiene - 1 m, BE0030025 Anbaustromschiene - 2 m, BE0030026 Längsverbinder, BE0031003 Endkappe Einbaustromschiene, BE0031006 Abdeckung für Vertikal-Eckverbinder Anbaustromschiene, BE0031007 Abdeckung für Horizontal-Eckverbinder Anbaustromschiene, BE0031008 Flexibler Verbinder, BE0031009 Vertikalverbinder Decke-Wand, BE003100A Horizontalverbinder, BE003100B Anfangseinspeisung, verdeckt, BE00310N0 Endkappe Anbaustromschiene, BE0032005 Schwarze Abdeckung Anbaustromschiene - 3m, BE0032006 Schwarze Abdeckung Einbaustromschiene - 3m, BE003TE20 Anfangseinspeisung, WBA01Y Standard-Blending - Roségold, WHKI30A0 Wabenraster; nach Funktionsprüfung und Kontrolle der elektrischen Kennwerte zur Leistungsaufnahme durch End-of-Line (EOL)-Tests überprüft und freigegeben

Status: Verfügbar

ELEKTROTECHNISCHE EIGENSCHAFTEN

Leistungsaufnahme	5,5W
Stromversorgung	48Vdc
Netzteil	Netzteil nicht inbegriffen
Steuerung	ON/OFF

LICHTTECHNISCHE EIGENSCHAFTEN

LED-Anzahl und Art	1 Power-LED High Intensity
Durchschnittliche LED-Dauer	50000h L90 B10 (Ta 25°C)
LED-Farbe	3000K
CRI Farbwiedergabeindex	>90
Binning	2 Step-MacAdam
Optiken	33°
Lichtstrom Lichtquelle	452 lm (3000K)
Leuchtenlichtstrom	281 lm (3000K, 23°)

MECHANISCHE EIGENSCHAFTEN

Abmessungen	160x33x52 mm
Gewicht	70 g
Oberflächenausführungen	Roségold
Befestigung	mit Adapter an Stromschiene
Material Leuchtenkörper	Körper aus Anticorodal-Aluminium, Kupfergelenk, Adapter aus Polyamid

ALLGEMEINE EIGENSCHAFTEN

Schutzart	IP40
Betriebstemperatur	0°C — +35°C
Energieeffizienzklasse	F (Lichtquelle) gemäß EU 2019/2015
Glow Wire Test	960°
Isolationsklasse	Schutzklasse III
Begehbar	nein
Befahrbar	nein
Photobiologische Sicherheit	konform mit IEC TR 62778:2014
Bemerkungen	auf Wunsch wird die Anbaustromschiene auch in der weißen Oberflächenausführung geliefert Für DALI 2-Versionen ist ein DALI Master-Controller erforderlich; integrierte Sicherung, Überspannungsschutz; eingebauter thermischer Schutz

PHOTOMETRISCHE DATEN

L – 33°

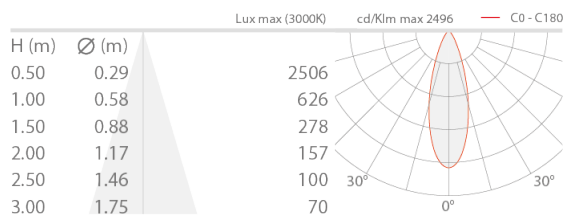

ZUBEHÖR

Blendschutz



WBA01Y
Standard-Blending - Roségold

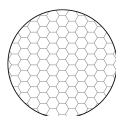

WHKI30A0
Wabenraster

Sonstiges

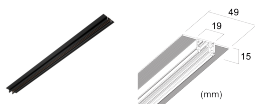

BE0030004
Einbaustromschiene - 2 m
Obligatorisches Installationszubehör, nicht im Lieferumfang inbegriffen

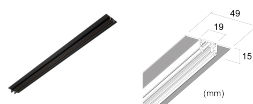

BE0030005
Einbaustromschiene - 1 m
Obligatorisches Installationszubehör, nicht im Lieferumfang inbegriffen



BE0030012
Anbaustromschiene - 1 m
Obligatorisches Installationszubehör, nicht im Lieferumfang inbegriffen



BE0030025
Anbaustromschiene - 2 m
Obligatorisches Installationszubehör, nicht im Lieferumfang inbegriffen



BE0030026
Längsverbinder

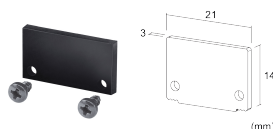

BE0031003
Endkappe Einbaustromschiene

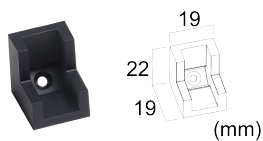

BE0031006
Abdeckung für Vertikal-Eckverbinder Anbaustromschiene

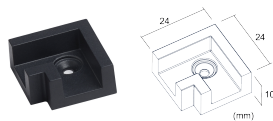

BE0031007
Abdeckung für Horizontal-Eckverbinder Anbaustromschiene



BE0031008
Flexibler Verbinder

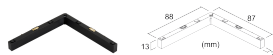

BE0031009
Vertikalverbinder Decke-Wand

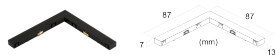

BE003100A
Horizontalverbinder



BE003100B
Anfangseinspeisung, verdeckt
Obligatorisches Installationszubehör, nicht im Lieferumfang inbegriffen

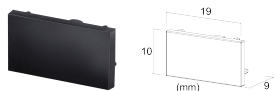

BE003100A
Horizontalverbinder



BE0032005
Schwarze Abdeckung Anbaustromschiene - 3m



BE0032006
Schwarze Abdeckung Einbaustromschiene - 3m

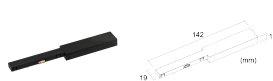

BE003TE20
Anfangseinspeisung
Obligatorisches Installationszubehör, nicht im Lieferumfang inbegriffen

Die in diesem Dokument enthaltenen Informationen können jederzeit und ohne Vorankündigung geändert werden und stellen keinesfalls, nicht einmal implizit, die Übernahme einer Verpflichtung seitens L&L Luce&Light srl dar.