









Made in Italy

**Snack 2.1, Artikelnummer: SK2100FWA**  
 Linearprofile für den Innenbereich

01/04/2025 Rev. 08/2024



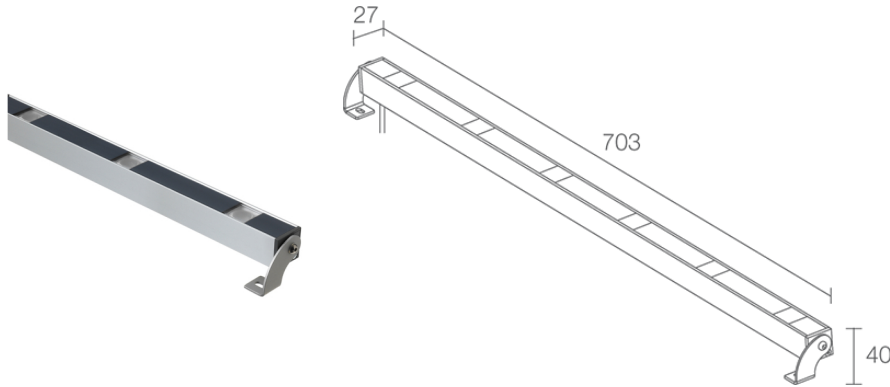



 kg 0,57
 
**NTC**

**BESCHREIBUNG**

Linearprofil für den Innenbereich; an Oberfläche (Decke, Wand, Boden); Leistungsaufnahme: 11W; Stromversorgung: 24Vdc; Lichtstrom Lichtquelle: 835 lm (3000K); Leuchtenlichtstrom: 510 lm (3000K, 30°); 6 Power-LEDs, 2 Step-MacAdam, 50000h L90 B10 (Ta 25°C); LED-Farbe: 2700K; Optiken: 10°x45°; CRI Farbwiedergabeindex: 80; Material Leuchtenkörper: Körper aus eloxiertem Aluminium; Oberflächenausführungen: grau eloxiert; Auf Wunsch RAL-Finish; Material Leuchenschirm: transparentes Polycarbonat mit Siebdruck; Netzteil nicht inbegriffen; 1,5 m PVC-Kabel FROR 2x0,35 Ø3,5 mm inbegriffen; Schutzart: IP40; Sonderlängen auf Wunsch erhältlich; Steuerung von Casambi-betriebenen Leuchten und Lichtszenen über Casambi-App und Casambi-fähige Steuergeräte; Schutzsysteme: Der integrierte Temperaturfühler ist ein auf das LED-Board montierter Thermistor, der die Leuchte vor Überhitzung schützt. Überschreitet die Betriebstemperatur des Produkts die für ordnungsgemäßen Betrieb zulässige Höchsttemperatur, so drosselt die Schutzvorrichtung stufenweise die Leistung. Durch den NTC wird eine Kühlung der eingebauten elektronischen Bauteile ermöglicht, wodurch das sofortige Abschalten der Leuchte verhindert wird. Sobald erneut die vorgeschriebene Betriebstemperatur erreicht ist, stellt der NTC-Widerstand automatisch die ursprünglichen Betriebsbedingungen der Leuchte wieder her; Betriebstemperatur: 0°C – +45°C; Glow Wire Test: 730°C; Photobiologische Sicherheit: photobiologische Sicherheit: Risikogruppe 1 gemäß EN 62471:2006; Isolationsklasse: Schutzklasse III; Gewicht: 570 g; Abmessungen: 703x40x27 mm; Energieeffizienzklasse: F (Lichtquelle) gemäß EU 2019/2015; nach Funktionsprüfung und Kontrolle der elektrischen Kennwerte zur Leistungsaufnahme durch End-of-Line (EOL)-Tests überprüft und freigegeben

Status: Auslaufartikel

### ELEKTROTECHNISCHE EIGENSCHAFTEN

Leistungsaufnahme	11W
Stromversorgung	24Vdc
Netzteil	Netzteil nicht inbegriffen

### LICHTTECHNISCHE EIGENSCHAFTEN

LED-Anzahl und Art	6 Power-LEDs
Durchschnittliche LED-Dauer	50000h L90 B10 (Ta 25°C)
LED-Farbe	2700K
CRI Farbwiedergabeindex	80
Binning	2 Step-MacAdam
Optiken	10°x45°
Lichtstrom Lichtquelle	835 lm (3000K)
Leuchtenlichtstrom	510 lm (3000K, 30°)

### MECHANISCHE EIGENSCHAFTEN

Abmessungen	703x40x27 mm
Gewicht	570 g
Oberflächenausführungen	grau eloxiert
Befestigung	mit verstellbaren Bügeln und Schrauben
Material Leuchtenkörper	Körper aus eloxiertem Aluminium
Material Leuchtschirm	transparentes Polycarbonat mit Siebdruck

### ALLGEMEINE EIGENSCHAFTEN

Schutzart	IP40
Betriebstemperatur	0°C — +45°C
Energieeffizienzklasse	F (Lichtquelle) gemäß EU 2019/2015
Glow Wire Test	730°C
Isolationsklasse	Schutzklasse III
Begehbar	nein
Befahrbar	nein
Stromkabel	1,5 m PVC-Kabel FROR 2x0,35 Ø3,5 mm inbegriffen
Schutzsysteme	NTC (Thermistor auf LED-Board montiert)
Photobiologische Sicherheit	photobiologische Sicherheit: Risikogruppe 1 gemäß EN 62471:2006
Bemerkungen	Sonderlängen auf Wunsch erhältlich; Steuerung von Casambi-betriebenen Leuchten und Lichtszenen über Casambi-App und Casambi-fähige Steuergeräte

PHOTOMETRISCHE DATEN

W – 10°x45°

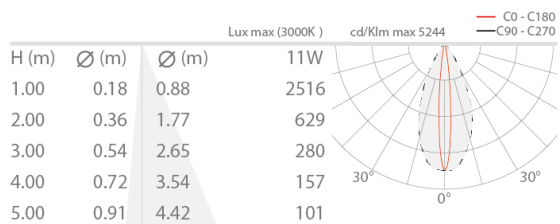

Die in diesem Dokument enthaltenen Informationen können jederzeit und ohne Vorankündigung geändert werden und stellen keinesfalls, nicht einmal implizit, die Übernahme einer Verpflichtung seitens L&L Luce&Light srl dar.