

Made in Italy

**Krill 3.0, Artikelnummer: KI3020100050KN**  
 Strahler für den Innenbereich

18/07/2024 Rev. 29

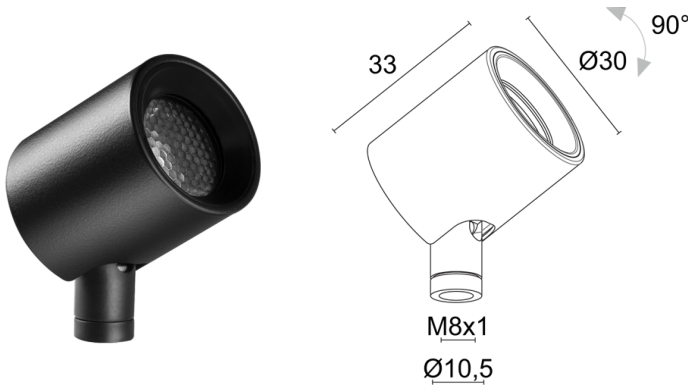
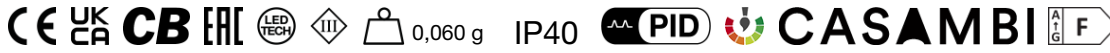

## BESCHREIBUNG

Strahler für den Innenbereich; an Oberfläche (Schaufenster, Schaukästen, Ausstellungsflächen, Decke, Wand); Leistungsaufnahme: max 4,5W; Stromversorgung: max 350mA; Lichtstrom Lichtquelle: 452 lm (3000K, 350mA); Leuchtenlichtstrom: 281 lm (3000K, 350mA, 23°); 1 Power-LED High Intensity, 3 Step MacAdam, 50000h L90 B10 (Ta 25°C); LED-Farbe: 3000K; Optiken: 42°; optiksystem bestehend aus hocheffizienter TIR-Linse; CRI Farbwiedergabeindex: >90; Material Leuchtenkörper: Leuchtenkörper aus ANTICORODAL-Aluminiumlegierung EN AW 6026 mit geringem Kupfergehalt für eine hervorragende Korrosionsbeständigkeit, durch CNC-Drehen aus einem Stück gefertigt. Kupfer-Gelenk, durch CNC-Drehen vollständig aus einem Stück gefertigt; Oberflächenausführungen: Cover Blending und Gelenk schwarz lackiert, Leuchtenkörper elektrolytisch schwarz eingefärbt (RAL 9005); Auf Wunsch RAL-Finish; Montageart: Flexible Installationsmöglichkeiten dank vielseitigem Zubehör: Standrohr mit Befestigungssockel, Befestigungsbolzen, Magnetplatte, Federbefestigung und Deckenbaldachin; Netzteil nicht inbegriffen; Anschluss: Reihenschaltung; 1,50 m PVC-Kabel HT105° 2x0,20 Ø3,0 mm inbegriffen; Steuerung: Dimmen möglich über dimmbares Netzteil; Schutzart: IP40; Das Cover kann vom Standard-Blending entfernt und ausgetauscht werden. Zur Anbringung des Wabenrasters das Cover des Blendrings entfernen, das Blendschutzzubehör festschrauben und das Cover wieder anbringen; Steuerung von Casambi-betriebenen Leuchten und Lichtszenen über Casambi-App und Casambi-fähige Steuergeräte; Schutzsysteme: Die PID (Protective Impedance Device) schützt die Leuchten vor externen elektrischen Phänomenen, wie die Ansammlung elektrostatischer Ladungen oder stoßartige Phänomene, die in der Stromleitung entstehen. Im Allgemeinen handelt es sich um Ereignisse mit geringem Energiegehalt; Betriebstemperatur: 0°C – +45°C; Photobiologische Sicherheit: photobiologische Sicherheit: Risikogruppe 1 gemäß EN 62471:2006; Isolationsklasse: Schutzklasse III; Gewicht: 60 g; Abmessungen: ø30x33 mm; Energieeffizienzklasse: F (Lichtquelle) gemäß EU 2019/2015; Zubehör: WBA01N Standard-Blending - schwarz, WDA00N Befestigungssockel, WDA01N Standrohr - h 150 mm, WDA02N Standrohr - h 300 mm, WDA03N Basisplatte Deckenbaldachin, WDA04N Magnetplatte, WF0600 PVC-Kabel HT105° 2x0,20 Ø3,0 mm, grau, WGA01 Befestigungsbolzen, WGA08N Befestigungsfeder Ø30mm, WHKI30A0 Wabenraster; nach Funktionsprüfung und Kontrolle der elektrischen Kennwerte zur Leistungsaufnahme durch End-of-Line (EOL)-Tests überprüft und freigegeben

Status: Verfügbar

### ELEKTROTECHNISCHE EIGENSCHAFTEN

Leistungsaufnahme	max 4,5W
Stromversorgung	max 350mA
Netzteil	Netzteil nicht inbegriffen
Steuerung	Dimmen möglich über dimmbares Netzteil
Anschluss	Reihenschaltung

### LICHTTECHNISCHE EIGENSCHAFTEN

LED-Anzahl und Art	1 Power-LED High Intensity
Durchschnittliche LED-Dauer	50000h L90 B10 (Ta 25°C)
LED-Farbe	3000K
CRI Farbwiedergabeindex	>90
Binning	3 Step MacAdam
Optiken	42°
Lichtstrom Lichtquelle	452 lm (3000K, 350mA)
Leuchtenlichtstrom	281 lm (3000K, 350mA, 23°)

### MECHANISCHE EIGENSCHAFTEN

Abmessungen	ø30x33 mm
Gewicht	60 g
Oberflächenausführungen	schwarz RAL 9005
Material Leuchtenkörper	Körper aus Anticorodal-Aluminium, Kupfergelenk

### ALLGEMEINE EIGENSCHAFTEN

Schutzart	IP40
Betriebstemperatur	0°C — +45°C
Energieeffizienzklasse	F (Lichtquelle) gemäß EU 2019/2015
Isolationsklasse	Schutzklasse III
Begehbar	nein
Befahrbar	nein
Stromkabel	1,50 m PVC-Kabel HT105° 2x0,20 Ø3,0 mm inbegriffen
Schutzsysteme	PID (Protective Impedance Device)
Photobiologische Sicherheit	photobiologische Sicherheit: Risikogruppe 1 gemäß EN 62471:2006
Bemerkungen	Das Cover kann vom Standard-Blendring entfernt und ausgetauscht werden. Zur Anbringung des Wabenrasters das Cover des Blendrings entfernen, das Blendschutzzubehör festschrauben und das Cover wieder anbringen; Steuerung von Casambi-betriebenen Leuchten und Lichtszenen über Casambi-App und Casambi-fähige Steuergeräte

## PHOTOMETRISCHE DATEN

K - 42°

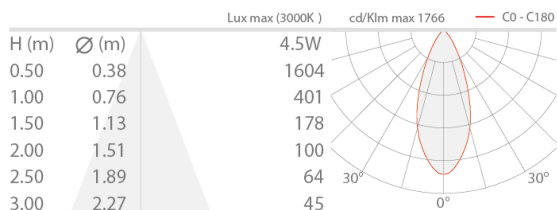

## ZUBEHÖR

### Installationszubehör

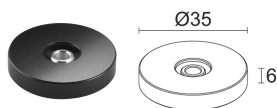

**WDA00N**

Befestigungssockel  
schwarz

Obligatorisches Installationszubehör, nicht im Lieferumfang inbegriffen

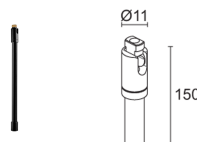

**WDA01N**

Standrohr - h 150 mm  
schwarz

Zusammen mit dem Befestigungssockel oder -bolzen zu bestellen

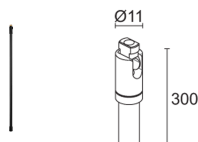

**WDA02N**

Standrohr - h 300 mm  
schwarz

Zusammen mit dem Befestigungssockel oder -bolzen zu bestellen

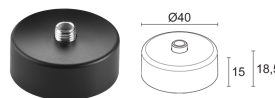

**WDA03N**

Basisplatte Deckenbaldachin  
schwarz

Obligatorisches Installationszubehör, nicht im Lieferumfang inbegriffen

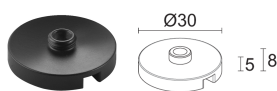

**WDA04N**

Magnetplatte  
schwarz

Obligatorisches Installationszubehör, nicht im Lieferumfang inbegriffen

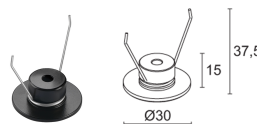

**WGA08N**

Befestigungsfeder Ø30mm  
schwarz

Obligatorisches Installationszubehör, nicht im Lieferumfang inbegriffen

### Blendschutz



**WBA01N**  
Standard-Blendingring - schwarz

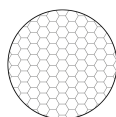

**WHKI30A0**  
Wabenraster

### Sonstiges

#### WF0600

PVC-Kabel HT105° 2x0,20 Ø3,0 mm, grau

Länge nach Wunsch

Gemeinsam mit der Leuchte zu bestellen

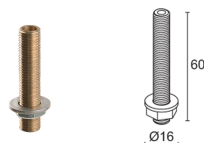

#### WGA01

Befestigungsbolzen

Obligatorisches Installationszubehör, nicht im Lieferumfang inbegriffen

Die in diesem Dokument enthaltenen Informationen können jederzeit und ohne Vorankündigung geändert werden und stellen keinesfalls, nicht einmal implizit, die Übernahme einer Verpflichtung seitens L&L Luce&Light srl dar.