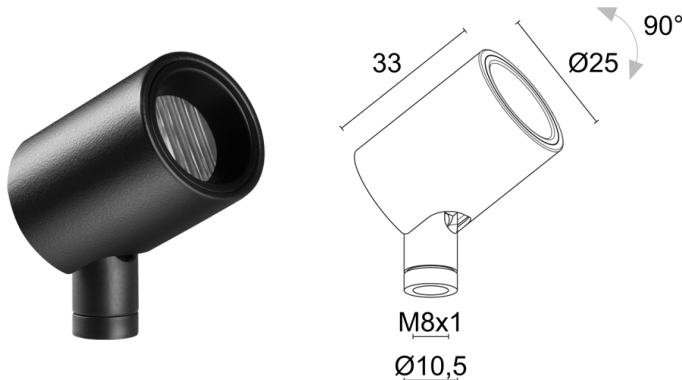

Made in Italy

Krill 2.0, Artikelnummer: KI2020100050XN
 Strahler für den Innenbereich

BESCHREIBUNG

Strahler für den Innenbereich; an Oberfläche (Schaufenster, Schaukästen, Ausstellungsflächen, Decke, Wand); Leistungsaufnahme: max 2,5W; Stromversorgung: max 700mA; Lichtstrom Lichtquelle: 202 lm (3000K, 700mA); Leuchtenlichtstrom: 150 lm (3000K, 700mA, 17°); 1 Power-LED, 1/4 ANSI BIN, 50000h L90 B10 (Ta 25°C); LED-Farbe: 3000K; Optiken: 50°x23°: Optiksystem bestehend aus hocheffizienter elliptischer TIR-Linse; CRI Farbwiedergabeindex: >90; Material Leuchtenkörper: Leuchtenkörper aus ANTICORODAL-Aluminiumlegierung EN AW 6026 mit geringem Kupfergehalt für eine hervorragende Korrosionsbeständigkeit, durch CNC-Drehen aus einem Stück gefertigt. Kupfer-Gelenk, durch CNC-Drehen vollständig aus einem Stück gefertigt; Oberflächenausführungen: Cover Blendring und Gelenk schwarz lackiert, Leuchtenkörper elektrolytisch schwarz eingefärbt (RAL 9005); Auf Wunsch RAL-Finish; Montageart: Flexible Installationsmöglichkeiten dank vielseitigem Zubehör: Standrohr mit Befestigungssockel, Befestigungsbolzen, Magnetplatte, Federbefestigung und Deckenbaldachin; Netzteil nicht inbegriffen; Anschluss: Reihenschaltung; 1,50 m PVC-Kabel HT105° 2x0,20 Ø3,0 mm; Steuerung: Dimmen möglich über dimmbares Netzteil; Schutzart: IP40; Das Cover kann vom Standard-Blendring entfernt und ausgetauscht werden. Zur Anbringung des Wabenrasters das Cover des Blendrings entfernen, das Blendschutzzubehör festschrauben und das Cover wieder anbringen; Steuerung von Casambi-betriebenen Leuchten und Lichtszenen über Casambi-App und Casambi-fähige Steuergeräte; Betriebstemperatur: 0°C — +45°C; Photobiologische Sicherheit: photobiologische Sicherheit: Risikogruppe 1 gemäß EN 62471:2006; Isolationsklasse: Schutzklasse III; Gewicht: 50 g; Abmessungen: ø25x33 mm; Energieeffizienzklasse: F (Lichtquelle) gemäß EU 2019/2015; Zubehör: WBA00N Standard-Blendring - schwarz, WDA00N Befestigungssockel, WDA01N Standrohr - h 150 mm, WDA02N Standrohr - h 300 mm, WDA03N Basisplatte Deckenbaldachin, WDA04N Magnetplatte, WF0600 PVC-Kabel HT105° 2x0,20 Ø3,0 mm, grau, WGA01 Befestigungsbolzen, WGA08N Befestigungsfeder Ø30mm, WHKI20A0 Wabenraster; nach Funktionsprüfung und Kontrolle der elektrischen Kennwerte zur Leistungsaufnahme durch End-of-Line (EOL)-Tests überprüft und freigegeben

Status: Verfügbar

ELEKTROTECHNISCHE EIGENSCHAFTEN

Leistungsaufnahme	max 2,5W
Stromversorgung	max 700mA
Netzteil	Netzteil nicht inbegriffen
Steuerung	Dimmen möglich über dimmbares Netzteil
Anschluss	Reihenschaltung

LICHTTECHNISCHE EIGENSCHAFTEN

LED-Anzahl und Art	1 Power-LED
Durchschnittliche LED-Dauer	50000h L90 B10 (Ta 25°C)
LED-Farbe	3000K
CRI Farbwiedergabeindex	>90
Binning	1/4 ANSI BIN
Optiken	50°x23°
Lichtstrom Lichtquelle	202 lm (3000K, 700mA)
Leuchtenlichtstrom	150 lm (3000K, 700mA, 17°)

MECHANISCHE EIGENSCHAFTEN

Abmessungen	ø25x33 mm
Gewicht	50 g
Oberflächenausführungen	schwarz RAL 9005
Material Leuchtenkörper	Körper aus Anticorodal-Aluminium, Kupfergelenk

ALLGEMEINE EIGENSCHAFTEN

Schutzart	IP40
Betriebstemperatur	0°C — +45°C
Energieeffizienzklasse	F (Lichtquelle) gemäß EU 2019/2015
Isolationsklasse	Schutzklasse III
Begehbar	nein
Befahrbar	nein
Stromkabel	1,50 m PVC-Kabel HT105° 2x0,20 Ø3,0 mm
Photobiologische Sicherheit	photobiologische Sicherheit: Risikogruppe 1 gemäß EN 62471:2006
Bemerkungen	Das Cover kann vom Standard-Blending entfernt und ausgetauscht werden. Zur Anbringung des Wabenrasters das Cover des Blendings entfernen, das Blendeschutzzubehör festschrauben und das Cover wieder anbringen; Steuerung von Casambi-betriebenen Leuchten und Lichtszenen über Casambi-App und Casambi-fähige Steuergeräte

PHOTOMETRISCHE DATEN

X – 50°x23°

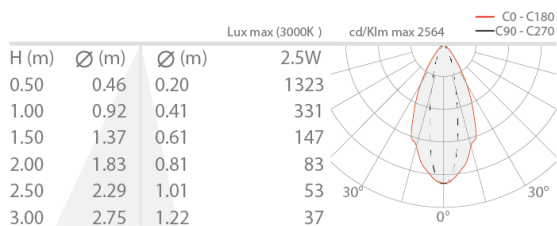

ZUBEHÖR

Installationszubehör

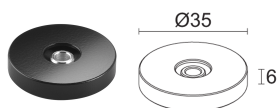

WDA00N

Befestigungssockel
schwarz

Obligatorisches Installationszubehör, nicht im Lieferumfang inbegriffen

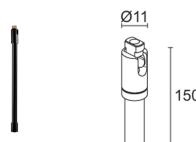

WDA01N

Standrohr - h 150 mm
schwarz

Zusammen mit dem Befestigungssockel oder -bolzen zu bestellen

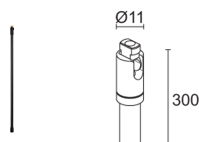

WDA02N

Standrohr - h 300 mm
schwarz

Zusammen mit dem Befestigungssockel oder -bolzen zu bestellen

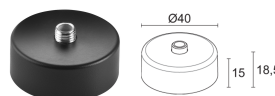

WDA03N

Basisplatte Deckenbaldachin
schwarz

Obligatorisches Installationszubehör, nicht im Lieferumfang inbegriffen

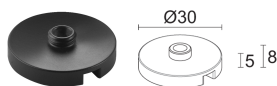

WDA04N

Magnetplatte
schwarz

Obligatorisches Installationszubehör, nicht im Lieferumfang inbegriffen

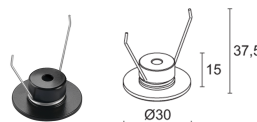

WGA08N

Befestigungsfeder Ø30mm
schwarz

Obligatorisches Installationszubehör, nicht im Lieferumfang inbegriffen

Blendschutz



WBA00N
Standard-Blendingring - schwarz

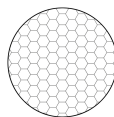

WHKI20A0
Wabenraster

Sonstiges

WF0600

PVC-Kabel HT105° 2x0,20 Ø3,0 mm, grau

Länge nach Wunsch

Gemeinsam mit der Leuchte zu bestellen

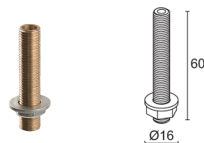

WGA01
Befestigungsbolzen
Obligatorisches Installationszubehör, nicht im Lieferumfang inbegriffen

Die in diesem Dokument enthaltenen Informationen können jederzeit und ohne Vorankündigung geändert werden und stellen keinesfalls, nicht einmal implizit, die Übernahme einer Verpflichtung seitens L&L Luce&Light srl dar.