













Made in Italy

Combina D 3.0, Artikelnummer: CC3020100090L0
 Einbauleuchten für den Innenbereich

18/07/2024 Rev. 44



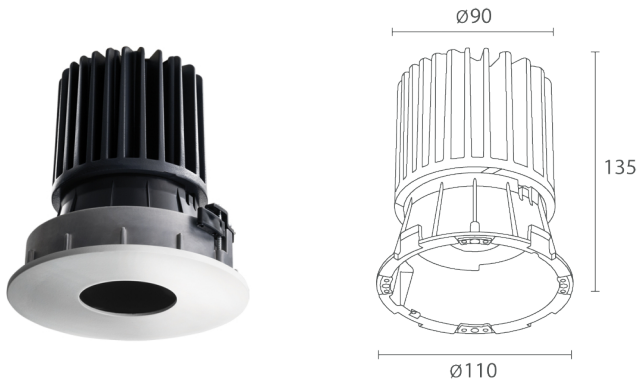

 0,90 kg
 



CASAMBI



BESCHREIBUNG

Downlight-Einbauleuchte für den Innenbereich; Einbauleuchte (Decke); Leistungsaufnahme: max 15W; Stromversorgung: max 400mA; Lichtstrom
 Lichtquelle: 1349 lm (3000K, 400mA, CRI >90); Leuchtenlichtstrom: 1094 lm (3000K, 400mA, 36°, CRI >90); 1 Power-LED High Intensity, 2 Step-
 MacAdam, 50000h L90 B10 (Ta 25°C); LED-Farbe: 4000K; Optiken: 36°: Optiksystem bestehend aus hocheffizienter rückversetzter TIR-Linse; CRI
 Farbwiedergabeindex: >90; Material Leuchtenkörper: Leuchtenkörper aus Aluminiumdruckgusslegierung EN AB 46100 mit geringem Kupfergehalt für
 eine hervorragende Korrosionsbeständigkeit. Flammenschutz dank Bayblend®. Rahmen und Frontabdeckung aus Aluminiumdruckgusslegierung EN
 AB 46100 mit geringem Kupfergehalt für eine hervorragende Korrosionsbeständigkeit; Auf Wunsch RAL-Finish; Netzteil nicht inbegriffen; Anschluss:
 Reihenschaltung; 2 x 0,30 m PVC-Kabel 1-adrig inbegriffen; Steuerung: Dimmen möglich über dimmbares Netzteil; Schutzart: IP40, IP44 mit Filter;
 UGR <13 für die Versionen mit flacher und halbabgesenkter Frontabdeckung, UGR <19 für die Versionen mit abgesenkter Frontabdeckung;
 Besonders einfache Installation und Verkabelung durch die Möglichkeit, die elektrischen Kabel direkt an den Stecker anzuschließen; Steuerung von
 Casambi-betriebenen Leuchten und Lichtszenen über Casambi-App und Casambi-fähige Steuergeräte; Betriebstemperatur: 0°C – +45°C;
 Isolationsklasse: Schutzklasse III; Gewicht: 900 gr; Abmessungen: ø136 mm / 136x136 mm; Energieeffizienzklasse: F (Lichtquelle) gemäß EU
 2019/2015; Zubehör: WGCC30A1F Runder Befestigungsrahmen, WGCC30A1T Runder Befestigungsrahmen, WGCC30A2F Quadratischer
 Befestigungsrahmen, WGCC30A2T Quadratischer Befestigungsrahmen, WHCC30A1 Wabenraster, WRCC30R1D Streufilter, WRCC30R1T
 IP44-Abdeckung, transparent, WRCC30R1W Elliptischer Filter, WZCC30108 Runde Frontabdeckung, flach, WZCC3010E Runde Frontabdeckung,
 flach, WZCC3010N Runde Frontabdeckung, flach, WZCC3010Z Runde Frontabdeckung, flach, WZCC30208 Quadratische Frontabdeckung, flach,
 WZCC3020E Quadratische Frontabdeckung, flach, WZCC3020N Quadratische Frontabdeckung, flach, WZCC3020Z Quadratische Frontabdeckung,
 flach, WZCC30308 Runde Frontabdeckung, halbabgesenkt, WZCC3030E Runde Frontabdeckung, halbabgesenkt, WZCC3030N Runde
 Frontabdeckung, halbabgesenkt, WZCC3030Z Runde Frontabdeckung, halbabgesenkt, WZCC30408 Quadratische Frontabdeckung, halbabgesenkt,
 WZCC3040E Quadratische Frontabdeckung, halbabgesenkt, WZCC3040N Quadratische Frontabdeckung, halbabgesenkt, WZCC3040Z
 Quadratische Frontabdeckung, halbabgesenkt, WZCC30508 Runde Frontabdeckung, tief zurückversetzt, WZCC3050E Runde Frontabdeckung,
 abgesenkt, WZCC3050N Runde Frontabdeckung, abgesenkt, WZCC3050Z Runde Frontabdeckung, abgesenkt, WZCC30608 Quadratische
 Frontabdeckung, abgesenkt, WZCC3060E Quadratische Frontabdeckung, abgesenkt, WZCC3060N Quadratische Frontabdeckung, abgesenkt,
 WZCC3060Z Quadratische Frontabdeckung, abgesenkt; nach Funktionsprüfung und Kontrolle der elektrischen Kennwerte zur Leistungsaufnahme
 durch End-of-Line (EOL)-Tests überprüft und freigegeben

Status: Verfügbar

ELEKTROTECHNISCHE EIGENSCHAFTEN

Leistungsaufnahme	max 15W
Stromversorgung	max 400mA
Netzteil	Netzteil nicht inbegriffen
Steuerung	Dimmen möglich über dimmbares Netzteil
Anschluss	Reihenschaltung

LICHTTECHNISCHE EIGENSCHAFTEN

LED-Anzahl und Art	1 Power-LED High Intensity
Durchschnittliche LED-Dauer	50000h L90 B10 (Ta 25°C)
LED-Farbe	4000K
CRI Farbwiedergabeindex	>90
Binning	2 Step-MacAdam
Optiken	36°
Lichtstrom Lichtquelle	1349 lm (3000K, 400mA, CRI >90)
Leuchtenlichtstrom	1094 lm (3000K, 400mA, 36°, CRI >90)

MECHANISCHE EIGENSCHAFTEN

Abmessungen	ø136 mm / 136x136 mm
Gewicht	900 gr
Material Leuchtenkörper	körper aus Aluminium-Druckguss und Bayblend Rahmen und Frontabdeckung aus Aluminium-Druckguss

ALLGEMEINE EIGENSCHAFTEN

Schutzart	IP40, IP44 mit Filter
Betriebstemperatur	0°C — +45°C
Merkmale	UGR <13 für die Versionen mit flacher und halbabgesenkter Frontabdeckung, UGR <19 für die Versionen mit abgesenkter Frontabdeckung
Energieeffizienzklasse	F (Lichtquelle) gemäß EU 2019/2015
Isolationsklasse	Schutzklasse III
Begehbar	nein
Befahrbar	nein
Stromkabel	2 x 0,30 m PVC-Kabel 1-adrig inbegriffen
Bemerkungen	Besonders einfache Installation und Verkabelung durch die Möglichkeit, die elektrischen Kabel direkt an den Stecker anzuschließen; Steuerung von Casambi-betriebenen Leuchten und Lichtszenen über Casambi-App und Casambi-fähige Steuergeräte

PHOTOMETRISCHE DATEN

L - 36° CRI 90 flat, round cover

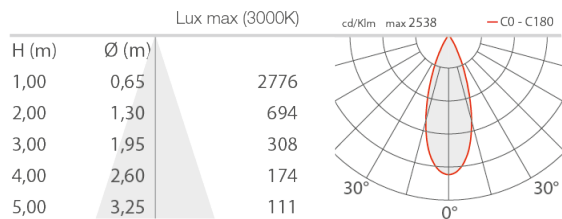

L - 36° CRI 90 flat, square cover

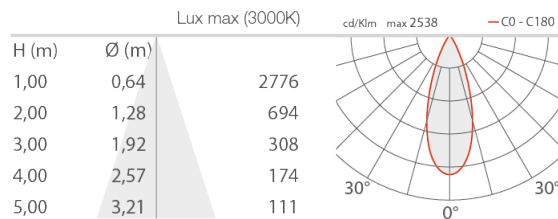

L - 36° CRI 90 shallow, round cover

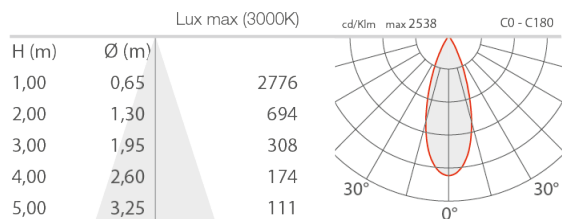

L - 36° CRI 90 shallow, square cover

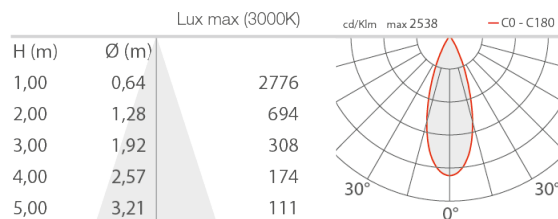

L - 36° CRI 90 deep, round cover

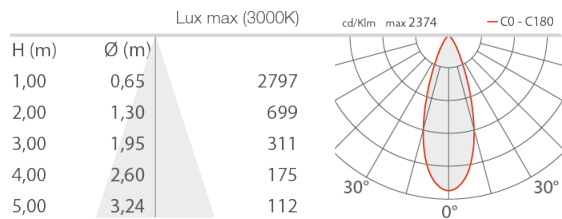

L - 36° CRI 90 deep, square cover

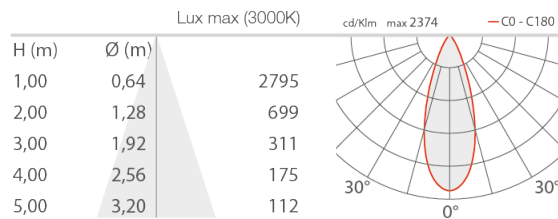

ZUBEHÖR

Installationszubehör



WGCC30A1F

Runder Befestigungsrahmen zur deckenbündigen Montage
Obligatorisches Installationszubehör, nicht im Lieferumfang inbegriffen



WGCC30A1T

Runder Befestigungsrahmen zur aufgesetzten Montage
Obligatorisches Installationszubehör, nicht im Lieferumfang inbegriffen



WGCC30A2F

Quadratischer Befestigungsrahmen
zur deckenbündigen Montage
Obligatorisches Installationszubehör, nicht im Lieferumfang inbegriffen



WGCC30A2T

Quadratischer Befestigungsrahmen
zur aufgesetzten Montage
Obligatorisches Installationszubehör, nicht im Lieferumfang inbegriffen



WZCC30108

Runde Frontabdeckung, flach
Primer
Auf grundierten bzw. mit Primer behandelten Leuchtgehäusen können folgende handelsübliche Lackfarben für Wandflächen verwendet werden:
Zweikomponenten-Polyurethan-Lacke (2k-pu-lacke), Zweikomponenten-Acryl-Lacke (2k-acryl-lacke)
Obligatorisches Installationszubehör, nicht im Lieferumfang inbegriffen



WZCC3010E

Runde Frontabdeckung, flach
Weiß
Obligatorisches Installationszubehör, nicht im Lieferumfang inbegriffen



WZCC3010N

Runde Frontabdeckung, flach
Schwarz
Obligatorisches Installationszubehör, nicht im Lieferumfang inbegriffen



WZCC3010Z

Runde Frontabdeckung, flach
Antikbronze
Obligatorisches Installationszubehör, nicht im Lieferumfang inbegriffen



WZCC30208

Quadratische Frontabdeckung, flach
Primer
Auf grundierten bzw. mit Primer behandelten Leuchtgehäusen können folgende handelsübliche Lackfarben für Wandflächen verwendet werden:
Zweikomponenten-Polyurethan-Lacke (2k-pu-lacke), Zweikomponenten-Acryl-Lacke (2k-acryl-lacke)
Obligatorisches Installationszubehör, nicht im Lieferumfang inbegriffen



WZCC3020E

Quadratische Frontabdeckung, flach
Weiß
Obligatorisches Installationszubehör, nicht im Lieferumfang inbegriffen



WZCC3020N

Quadratische Frontabdeckung, flach
Schwarz
Obligatorisches Installationszubehör, nicht im Lieferumfang inbegriffen



WZCC3020Z

Quadratische Frontabdeckung, flach
Antikbronze
Obligatorisches Installationszubehör, nicht im Lieferumfang inbegriffen





WZCC30308

Runde Frontabdeckung, halbabgesenkt

Primer

Auf grundierten bzw. mit Primer behandelten Leuchtgehäusen können folgende handelsübliche Lackfarben für Wandflächen verwendet werden: Zweikomponenten-Polyurethan-Lacke (2k-pu-lacke), Zweikomponenten-Acryl-Lacke (2k-acryl-lacke)

Obligatorisches Installationszubehör, nicht im Lieferumfang inbegriffen



WZCC3030E

Runde Frontabdeckung, halbabgesenkt

Weiß

Obligatorisches Installationszubehör, nicht im Lieferumfang inbegriffen



WZCC3030N

Runde Frontabdeckung, halbabgesenkt

Schwarz

Obligatorisches Installationszubehör, nicht im Lieferumfang inbegriffen



WZCC3030Z

Runde Frontabdeckung, halbabgesenkt

Antikbronze

Obligatorisches Installationszubehör, nicht im Lieferumfang inbegriffen



WZCC30408

Quadratische Frontabdeckung, halbabgesenkt

Primer

Auf grundierten bzw. mit Primer behandelten Leuchtgehäusen können folgende handelsübliche Lackfarben für Wandflächen verwendet werden: Zweikomponenten-Polyurethan-Lacke (2k-pu-lacke), Zweikomponenten-Acryl-Lacke (2k-acryl-lacke)

Obligatorisches Installationszubehör, nicht im Lieferumfang inbegriffen



WZCC3040E

Quadratische Frontabdeckung, halbabgesenkt

Weiß

Obligatorisches Installationszubehör, nicht im Lieferumfang inbegriffen



WZCC3040N

Quadratische Frontabdeckung, halbabgesenkt

Schwarz

Obligatorisches Installationszubehör, nicht im Lieferumfang inbegriffen

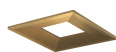

WZCC3040Z

Quadratische Frontabdeckung, halbabgesenkt

Antikbronze

Obligatorisches Installationszubehör, nicht im Lieferumfang inbegriffen



WZCC30508

Runde Frontabdeckung, tief zurückversetzt
Primer

Auf grundierten bzw. mit Primer behandelten Leuchtgehäusen können folgende handelsübliche Lackfarben für Wandflächen verwendet werden: Zweikomponenten-Polyurethan-Lacke (2k-pu-lacke), Zweikomponenten-Acryl-Lacke (2k-acryl-lacke)
Obligatorisches Installationszubehör, nicht im Lieferumfang inbegriffen



WZCC3050E

Runde Frontabdeckung, abgesenkt
Weiß

Obligatorisches Installationszubehör, nicht im Lieferumfang inbegriffen



WZCC3050N

Runde Frontabdeckung, abgesenkt
Schwarz

Obligatorisches Installationszubehör, nicht im Lieferumfang inbegriffen



WZCC3050Z

Runde Frontabdeckung, abgesenkt
Antikbronze

Obligatorisches Installationszubehör, nicht im Lieferumfang inbegriffen



WZCC30608

Quadratische Frontabdeckung, abgesenkt
Primer

Auf grundierten bzw. mit Primer behandelten Leuchtgehäusen können folgende handelsübliche Lackfarben für Wandflächen verwendet werden: Zweikomponenten-Polyurethan-Lacke (2k-pu-lacke), Zweikomponenten-Acryl-Lacke (2k-acryl-lacke)

Obligatorisches Installationszubehör, nicht im Lieferumfang inbegriffen



WZCC3060E

Quadratische Frontabdeckung, abgesenkt
Weiß

Obligatorisches Installationszubehör, nicht im Lieferumfang inbegriffen



WZCC3060N

Quadratische Frontabdeckung, abgesenkt
Schwarz

Obligatorisches Installationszubehör, nicht im Lieferumfang inbegriffen

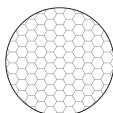

WZCC3060Z

Quadratische Frontabdeckung, abgesenkt
Antikbronze

Obligatorisches Installationszubehör, nicht im Lieferumfang inbegriffen



Blendschutz

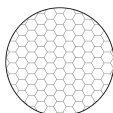

WHCC30A1

Wabenraster

runde und quadratische Frontabdeckung: flach, halbabgesenkt

Optisches Zubehör

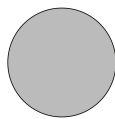

WRCC30R1D

Streufilter

runde und quadratische Frontabdeckung: flach, halbabgesenkt



WRCC30R1W

Elliptischer Filter

Der Filter verändert die Lichtabstrahlung, genauere Informationen sind den fotometrischen Kurven zu entnehmen.

runde und quadratische Frontabdeckung: flach, halbabgesenkt

Sonstiges



WRCC30R1T

IP44-Abdeckung, transparent

runde und quadratische Frontabdeckung: flach, halbabgesenkt

Die in diesem Dokument enthaltenen Informationen können jederzeit und ohne Vorankündigung geändert werden und stellen keinesfalls, nicht einmal implizit, die Übernahme einer Verpflichtung seitens L&L Luce&Light srl dar.