

Made in Italy

**Pasito Mini 1.0, Artikelnummer: PM1000000050AH**  
 Orientierungsleuchten für den Außenbereich

01/04/2025 Rev. 07/2024

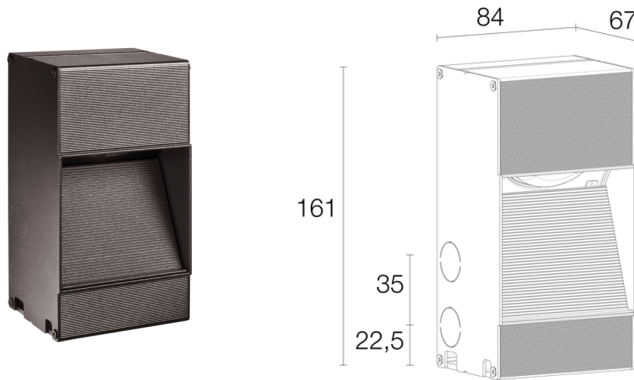



## BESCHREIBUNG

Orientierungsleuchte für den Außenbereich; Einbau, flächenbündig (Wand); Leistungsaufnahme: 5W; Stromversorgung: 24Vdc; Lichtstrom Lichtquelle: 383 lm (3000K, CRI 80); Leuchtenlichtstrom: 214 lm (3000K, asymmetrisch 150°x90°, CRI 80, weiße Oberflächenausführung); 1 Power-LED High Intensity, 1/4 ANSI BIN, 50000h L90 B10 (Ta 25°C); LED-Farbe: 3000K; Optiken: asymmetrisch 150°x90°: Optiksystem bestehend aus halbrunder asymmetrischer Linse, mit Neigung und rückversetzt in der Aufnahme angebracht, um das Licht mit minimalen Streuverlusten gezielt nach unten abzugeben; Anteil Lichtstrom nach oben: 15,83% (asymmetrisch 150°x90°, Oberflächenausführung weiß, grau), 1,65% (asymmetrisch 150°x90°, Oberflächenausführung Cor-ten, anthrazit), 11,25% (60°, Oberflächenausführung weiß, grau), 3,59% (60°, Oberflächenausführung Cor-ten, anthrazit); CRI Farbwiedergabeindex: 80; Material Leuchtenkörper: Leuchtenkörper aus ANTICORODAL-Aluminium 6060 mit geringem Kupfergehalt, hergestellt aus extrudiertem Aluminiumprofil, anschließend schwarz eloxiert zur Optimierung der Wärmeleitfähigkeit und Erhöhung der Korrosionsbeständigkeit. Abdeckung aus extrudiertem ANTICORODAL-Aluminium 6060, Lackierung auf Leuchtenfarbe abgestimmt; Oberflächenausführungen: Oberflächenausführung Farbe anthrazit: Vorbehandlung des Materials durch nanokeramische Konversionsbeschichtung und doppelte Pulverbeschichtung zuerst mit Epoxid-Pulverlack und anschließend mit Polyester-Pulverlack sorgen für eine Korrosionsbeständigkeit von über 1500h im Salzsprühnebeltest. Die verwendeten Lacke erfüllen die Qualicoat-Vorschriften (Standard der Automobilindustrie); Auf Wunsch RAL-Finish; Netzteil nicht inbegriffen; 0,30 m Neoprenkabel, H05RN-F 2x0,35/0,75 Ø6,3 mm inbegriffen; Steuerung: ON/OFF, Casambi; Schutzart: IP65; Stoßfestigkeitsgrad: IK05; Steuerung von Casambi-betriebenen Leuchten und Lichtszenen über Casambi-App und Casambi-fähige Steuergeräte; Schutzsysteme: Das IPS (Intelligent Protection System) schützt Leuchten im Außen- und Unterwasserbereich vor dem Eindringen von Wasser, beispielsweise im Falle fehlerhafter Verbindungen zwischen den Kabeln.

Diese von L&L patentierte Vorrichtung dient als Schutz vor Verpolung, Hot-Plug, elektrostatischen Entladungen und Überspannungen, die bei Störungen der Elektrik auftreten können; Betriebstemperatur: -20°C — +45°C; Photobiologische Sicherheit: photobiologische Sicherheit: Risikogruppe 1 gemäß EN 62471:2006; Isolationsklasse: Schutzklasse III; Gewicht: 350 g (230Vac), 300 g (24Vdc); Abmessungen: 84x67x161 mm; Einbaubohrung: 86x165 mm; Energieeffizienzklasse: F (Lichtquelle) gemäß EU 2019/2015; Zubehör: WCA00H Gehäuse - anthrazit; nach Funktionsprüfung und Kontrolle der elektrischen Kennwerte zur Leistungsaufnahme durch End-of-Line (EOL)-Tests überprüft und freigegeben

Status: Verfügbar

### ELEKTROTECHNISCHE EIGENSCHAFTEN

Leistungsaufnahme	5W
Stromversorgung	24Vdc
Netzteil	Netzteil nicht inbegriffen
Steuerung	ON/OFF, Casambi

### LICHTTECHNISCHE EIGENSCHAFTEN

LED-Anzahl und Art	1 Power-LED High Intensity
Durchschnittliche LED-Dauer	50000h L90 B10 (Ta 25°C)
LED-Farbe	3000K
CRI Farbwiedergabeindex	80
Binning	1/4 ANSI BIN
Optiken	asymmetrisch 150°x90°
Lichtstrom Lichtquelle	383 lm (3000K, CRI 80)
Leuchtenlichtstrom	214 lm (3000K, asymmetrisch 150°x90°, CRI 80, weiße Oberflächenausführung)

### MECHANISCHE EIGENSCHAFTEN

Abmessungen	84x67x161 mm
Gewicht	350 g (230Vac), 300 g (24Vdc)
Oberflächenausführungen	anthrazit
Befestigung	mit Gehäuse
Material Leuchtenkörper	Körper aus Anticorodal-Aluminium
Einbaubohrung	86x165 mm

### ALLGEMEINE EIGENSCHAFTEN

Schutzart	IP65
Betriebstemperatur	-20°C — +45°C
Stoßfestigkeitsgrad	IK05
Energieeffizienzklasse	F (Lichtquelle) gemäß EU 2019/2015
Isolationsklasse	Schutzklasse III
Begehbar	nein
Befahrbar	nein
Stromkabel	0,30 m Neoprenkabel, H05RN-F 2x0,35/0,75 Ø6,3 mm inbegriffen
Schutzsysteme	IPS (Intelligent Protection System)
Photobiologische Sicherheit	photobiologische Sicherheit: Risikogruppe 1 gemäß EN 62471:2006
Bemerkungen	Steuerung von Casambi-betriebenen Leuchten und Lichtszenen über Casambi-App und Casambi-fähige Steuergeräte

## PHOTOMETRISCHE DATEN

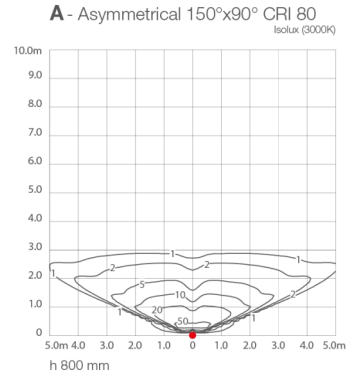
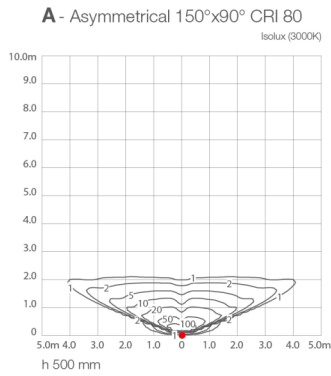

## ZUBEHÖR

### Installationszubehör

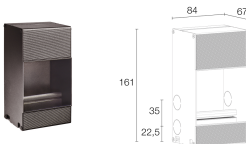

### WCA00H

Gehäuse - anthrazit

Obligatorisches Gehäuse nicht inbegriffen

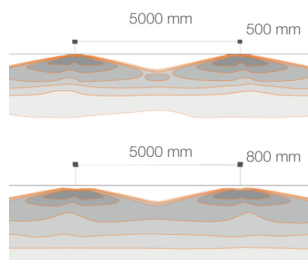

**A** - Asymmetrical 150°x90°

Die in diesem Dokument enthaltenen Informationen können jederzeit und ohne Vorankündigung geändert werden und stellen keinesfalls, nicht einmal implizit, die Übernahme einer Verpflichtung seitens L&L Luce&Light srl dar.