





Made in Italy

 **Turis 1.0, Artikelnummer: TU10109DBT**
Einbauleuchten für den Innenbereich

18/07/2024 Rev. 31





 auf Anfrage
 

 kg 0,37
  56x56 mm
 

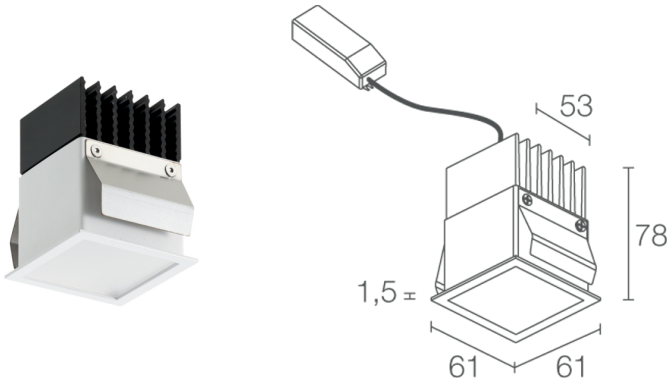



BESCHREIBUNG

Downlight-Einbauleuchte für den Innenbereich; Einbauleuchte (Decke); Leistungsaufnahme: 11W; Stromversorgung: 230Vac; Lichtstrom Lichtquelle: 1251 lm (3000K, 11W); Leuchtenlichtstrom: 1003 lm (3000K, 11W); 4 Power-LEDs, 3 Step MacAdam, 50000h L80 B10 (Ta 25°C); LED-Farbe: 4000K; Optiken: diffus; CRI Farbwiedergabeindex: >90; Material Leuchtenkörper: Körper aus eloxiertem Aluminium, schwarz, Rahmen aus Stahl; Oberflächenausführungen: weiß (RAL 9003); Auf Wunsch RAL-Finish; Material Leuchtschirm: transparentes Plexiglas, einseitig satiniert; Stärke der Einbaufäche: min 5 mm, max 25 mm; Netzteil inbegriffen; 0,30 m Kabel inbegriffen; Steuerung: Phasenanschnitt; Schutzart: IP40; Auf Wunsch als Version mit LED-Farbe RGB erhältlich, Ausführung mit Casambi-Lichtsteuerung (über Casambi-App steuerbar) auf Wunsch erhältlich; Betriebstemperatur: 0°C – +45°C; Photobiologische Sicherheit: photobiologische Sicherheit: Risikogruppe 1 gemäß EN 62471:2006; Isolationsklasse: Schutzklasse II; Gewicht: 370 g; Abmessungen: 61x61x78 mm; Einbaubohrung: 56x56 mm; Technisches Volumen zur Wärmeableitung: 140x140x130 mm; Energieeffizienzklasse: F (Lichtquelle) gemäß EU 2019/2015; Zubehör: WC3101 Gehäuse für Mauerwerk; nach Funktionsprüfung und Kontrolle der elektrischen Kennwerte zur Leistungsaufnahme durch End-of-Line (EOL)-Tests überprüft und freigegeben

Status: Verfügbar

ELEKTROTECHNISCHE EIGENSCHAFTEN

Leistungsaufnahme	11W
Stromversorgung	230Vac
Netzteil	Netzteil inbegriffen
Steuerung	Phasenanschnitt

LICHTTECHNISCHE EIGENSCHAFTEN

LED-Anzahl und Art	4 Power-LEDs
Durchschnittliche LED-Dauer	50000h L80 B10 (Ta 25°C)
LED-Farbe	4000K
CRI Farbwiedergabeindex	>90
Binning	3 Step MacAdam
Optiken	diffus
Lichtstrom Lichtquelle	1251 lm (3000K, 11W)
Leuchtenlichtstrom	1003 lm (3000K, 11W)

MECHANISCHE EIGENSCHAFTEN

Abmessungen	61x61x78 mm
Gewicht	370 g
Oberflächenausführungen	weiß RAL 9003
Befestigung	mit Federbefestigung
Material Leuchtenkörper	Körper aus eloxiertem Aluminium, schwarz, Rahmen aus Stahl
Material Leuchtschirm	transparentes Plexiglas, einseitig satiniert
Einbaubohrung	56x56 mm
Technisches Volumen zur Wärmeableitung	140x140x130 mm

ALLGEMEINE EIGENSCHAFTEN

Schutzart	IP40
Betriebstemperatur	0°C — +45°C
Energieeffizienzklasse	F (Lichtquelle) gemäß EU 2019/2015
Isolationsklasse	Schutzklasse II
Begehbar	nein
Befahrbar	nein
Stromkabel	0,30 m Kabel inbegriffen
Photobiologische Sicherheit	photobiologische Sicherheit: Risikogruppe 1 gemäß EN 62471:2006
Bemerkungen	Auf Wunsch als Version mit LED-Farbe RGB erhältlich, Ausführung mit Casambi-Lichtsteuerung (über Casambi-App steuerbar) auf Wunsch erhältlich

PHOTOMETRISCHE DATEN

D – Diffuse

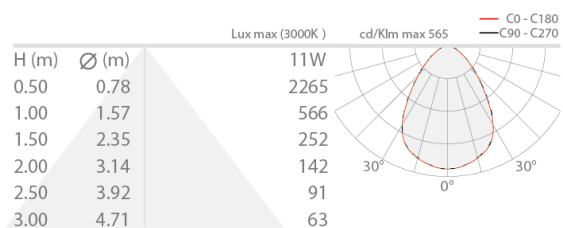

ZUBEHÖR

Installationszubehör

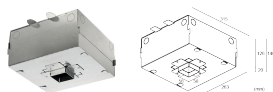

WC3101

Gehäuse für Mauerwerk

Die in diesem Dokument enthaltenen Informationen können jederzeit und ohne Vorankündigung geändert werden und stellen keinesfalls, nicht einmal implizit, die Übernahme einer Verpflichtung seitens L&L Luce&Light srl dar.