



Made in Italy

Bitpop 2.2, Artikelnummer: BP221015LB0
 Einbauleuchten für den Innenbereich

04/04/2025 Rev. 07/2024

BESCHREIBUNG

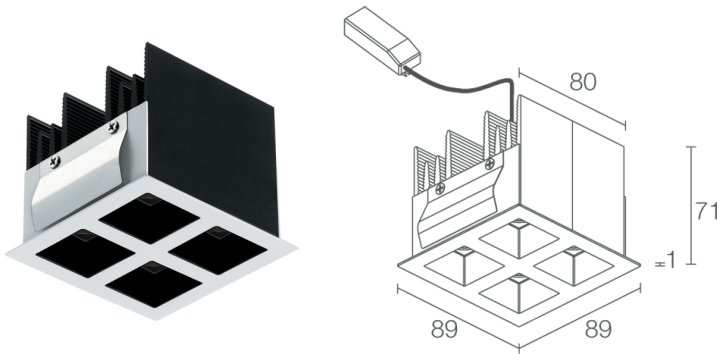
Downlight-Einbauleuchte für den Innenbereich; Einbauleuchte (Deckeninstallation: Sichtbar mit Rand oder rückversetzt); Leistungsaufnahme: 18W; Stromversorgung: 230Vac; Lichtstrom Lichtquelle: 1400 lm (3000K, 18W); Leuchtenlichtstrom: 992 lm (3000K, 30°, 18W); 4 Power-LEDs High Intensity, 3 Step MacAdam, 50000h L85 B10 (Ta 25°C); LED-Farbe: 3000K; Optiken: 42°; Optiksystem bestehend aus 4 TIR-Linse, nach hinten versetzt in schwarz glänzende Polykarbonat-Elemente eingebaut, um optimale Qualität und Sichtkomfort zu garantieren; CRI Farbwiedergabeindex: >90; Material Leuchtenkörper: Kühlkörper zur Kühlung, hergestellt aus Aluprofil, anschließend schwarz eloxiert; mit Federn aus Federstahldraht AISI 301; Ausführung Rahmen - Optikgehäuse: Einbaurahmen aus weiß lackiertem Stahl, schwarzes Optikgehäuse; Auf Wunsch RAL-Finish; Montageart: Installation: Federbefestigung an Gipskartonwand. Gehäuse zum Einbau in Mauerwerk oder für rahmenlosen Einbau erhältlich; um 8 mm rückversetzter Einbau nur bei Gipskarton möglich; Stärke der Einbaufäche: min 7,5 mm, max 20 mm; Netzteil inbegriffen; 0,30 m Kabel inbegriffen; Steuerung: ON/OFF; Schutzart: IP40; UGR < 10 für die Optiken 17° und 30°; 2700K, 3000K: CRI >90, 4000K: CRI 80; Betriebstemperatur: 0°C — +45°C; Photobiologische Sicherheit: photobiologische Sicherheit: Risikogruppe 1 gemäß EN 62471:2006; Isolationsklasse: Schutzklasse II; Gewicht: 960 g; Abmessungen: 89x89x71 mm; Einbaubohrung: 82x82 mm; Technisches Volumen zur Wärmeableitung: 170x170x130 mm; Energieeffizienzklasse: F (Lichtquelle) gemäß EU 2019/2015; Zubehör: WC8701 Gehäuse zur bündigen Deckeninstallation für Mauerwerk, WC8704 Gehäuse zur rückversetzten Deckeninstallation für Gipskarton - weiß, WC8704N Gehäuse zur rückversetzten Deckeninstallation für Gipskarton - schwarz; nach Funktionsprüfung und Kontrolle der elektrischen Kennwerte zur Leistungsaufnahme durch End-of-Line (EOL)-Tests überprüft und freigegeben

Status: Verfügbar

ELEKTROTECHNISCHE EIGENSCHAFTEN

Leistungsaufnahme	18W
Stromversorgung	230Vac
Netzteil	Netzteil inbegriffen
Steuerung	ON/OFF

LICHTTECHNISCHE EIGENSCHAFTEN

LED-Anzahl und Art	4 Power-LEDs High Intensity
Durchschnittliche LED-Dauer	50000h L85 B10 (Ta 25°C)
LED-Farbe	3000K
CRI Farbwiedergabeindex	>90
Binning	3 Step MacAdam
Optiken	42°
Lichtstrom Lichtquelle	1400 lm (3000K, 18W)
Leuchtenlichtstrom	992 lm (3000K, 30°, 18W)

MECHANISCHE EIGENSCHAFTEN

Abmessungen	89x89x71 mm
Gewicht	960 g
Ausführung Rahmen - Optikgehäuse	weiß - schwarz
Befestigung	mit Federbefestigung oder Gehäuse
Material Leuchtenkörper	Körper aus eloxiertem Aluminium, schwarz, Rahmen aus Stahl
Einbaubohrung	82x82 mm
Technisches Volumen zur Wärmeableitung	170x170x130 mm

ALLGEMEINE EIGENSCHAFTEN

Schutzart	IP40
Betriebstemperatur	0°C — +45°C
Merkmale	UGR < 10 für die Optiken 17° und 30°
Energieeffizienzklasse	F (Lichtquelle) gemäß EU 2019/2015
Isolationsklasse	Schutzklasse II
Begehbar	nein
Befahrbar	nein
Stromkabel	0,30 m Kabel inbegriffen
Photobiologische Sicherheit	photobiologische Sicherheit: Risikogruppe 1 gemäß EN 62471:2006
Bemerkungen	2700K, 3000K: CRI >90, 4000K: CRI 80

PHOTOMETRISCHE DATEN

L - 42°

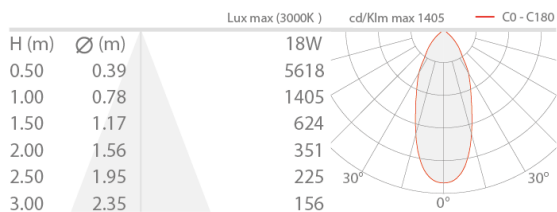

ZUBEHÖR

Installationszubehör

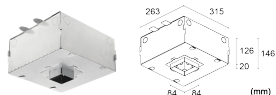

WC8701

Gehäuse zur bündigen Deckeninstallation für Mauerwerk

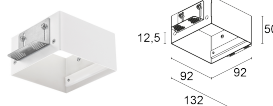

WC8704

Gehäuse zur rückversetzten Deckeninstallation für Gipskarton - weiß

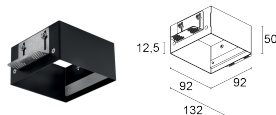

WC8704N

Gehäuse zur rückversetzten Deckeninstallation für Gipskarton - schwarz

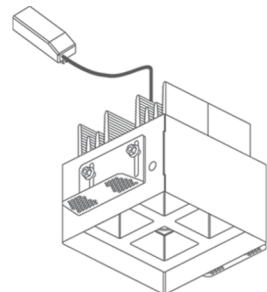

Rückversetzte Installation mit Einbaugehäuse

Die in diesem Dokument enthaltenen Informationen können jederzeit und ohne Vorankündigung geändert werden und stellen keinesfalls, nicht einmal implizit, die Übernahme einer Verpflichtung seitens L&L Luce&Light srl dar.