

Made in Italy

Bitpop 1.0, Artikelnummer: BP10101FFN0
 Einbauleuchten für den Innenbereich

21/11/2024 Rev. 45

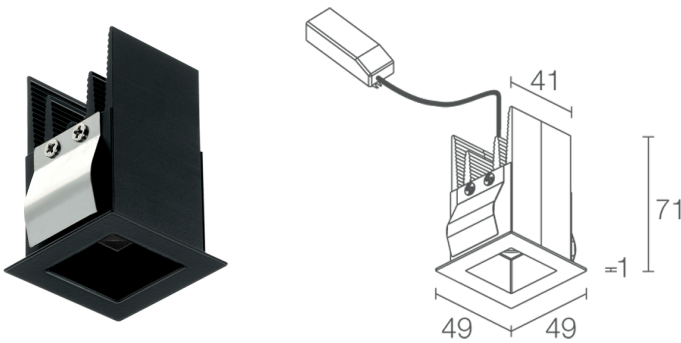

BESCHREIBUNG

Downlight-Einbauleuchte für den Innenbereich; Einbauleuchte (Deckeninstallation: Sichtbar mit Rand oder rückversetzt); Leistungsaufnahme: 8W; Stromversorgung: 230Vac; Lichtstrom Lichtquelle: 480 lm (3000K); Leuchtenlichtstrom: 335 lm (3000K, 30°); 1 Power-LED High Intensity, 3 Step MacAdam, 50000h L85 B10 (Ta 25°C); LED-Farbe: 2700K; Optiken: 30°; Optiksystem bestehend aus 1 TIR-Linse, nach hinten versetzt in schwarz glänzendes Polykarbonat-Element eingebaut, um optimale Qualität und Sichtkomfort zu garantieren; CRI Farbwiedergabeindex: >90; Material Leuchtenkörper: Kühlkörper zur Kühlung, hergestellt aus Aluprofil, anschließend schwarz eloxiert; mit Federn aus Federstahldraht AISI 301; Ausführung Rahmen - Optikgehäuse: Einbaurahmen aus schwarz lackiertem Stahl, schwarzes Optikgehäuse (RAL 9005); Auf Wunsch RAL-Finish; Montageart: Installation: Federbefestigung an Gipskartonwand. Gehäuse zum Einbau in Mauerwerk oder für rahmenlosen Einbau erhältlich; um 8 mm rückversetzter Einbau nur bei Gipskarton möglich; Stärke der Einbaufläche: min 7,5 mm, max 20 mm; Netzteil inbegriffen; 0,30 m Kabel inbegriffen; Steuerung: ON/OFF; Schutzart: IP40; UGR < 10 für die Optiken 17° und 30°; Ausführung mit Casambi-Lichtsteuerung (über Casambi-App steuerbar) auf Wunsch erhältlich; Betriebstemperatur: 0°C — +45°C; Photobiologische Sicherheit: photobiologische Sicherheit: Risikogruppe 1 gemäß EN 62471:2006; Isolationsklasse: Schutzklasse II; Gewicht: 260 g; Abmessungen: 49x49x71 mm; Einbaubohrung: 43x43 mm; Technisches Volumen zur Wärmeableitung: 140x140x125 mm; Energieeffizienzklasse: F (Lichtquelle) gemäß EU 2019/2015; Zubehör: WC8700 Gehäuse zur bündigen Deckeninstallation für Mauerwerk, WC8703 Gehäuse zur rückversetzten Deckeninstallation für Gipskarton - weiß, WC8703N Gehäuse zur rückversetzten Deckeninstallation für Gipskarton - schwarz; nach Funktionsprüfung und Kontrolle der elektrischen Kennwerte zur Leistungsaufnahme durch End-of-Line (EOL)-Tests überprüft und freigegeben

Status: Verfügbar

ELEKTROTECHNISCHE EIGENSCHAFTEN

Leistungsaufnahme	8W
Stromversorgung	230Vac
Netzteil	Netzteil inbegriffen
Steuerung	ON/OFF

LICHTTECHNISCHE EIGENSCHAFTEN

LED-Anzahl und Art	1 Power-LED High Intensity
Durchschnittliche LED-Dauer	50000h L85 B10 (Ta 25°C)
LED-Farbe	2700K
CRI Farbwiedergabeindex	>90
Binning	3 Step MacAdam
Optiken	30°
Lichtstrom Lichtquelle	480 lm (3000K)
Leuchtenlichtstrom	335 lm (3000K, 30°)

MECHANISCHE EIGENSCHAFTEN

Abmessungen	49x49x71 mm
Gewicht	260 g
Ausführung Rahmen - Optikgehäuse	schwarz - schwarz RAL 9005
Befestigung	mit Federbefestigung oder Gehäuse
Material Leuchtenkörper	Körper aus eloxiertem Aluminium, schwarz, Rahmen aus Stahl
Einbaubohrung	43x43 mm
Technisches Volumen zur Wärmeableitung	140x140x125 mm

ALLGEMEINE EIGENSCHAFTEN

Schutzart	IP40
Betriebstemperatur	0°C — +45°C
Merkmale	UGR < 10 für die Optiken 17° und 30°
Energieeffizienzklasse	F (Lichtquelle) gemäß EU 2019/2015
Isolationsklasse	Schutzklasse II
Begehbar	nein
Befahrbar	nein
Stromkabel	0,30 m Kabel inbegriffen
Photobiologische Sicherheit	photobiologische Sicherheit: Risikogruppe 1 gemäß EN 62471:2006
Bemerkungen	Ausführung mit Casambi-Lichtsteuerung (über Casambi-App steuerbar) auf Wunsch erhältlich

PHOTOMETRISCHE DATEN

F - 30°

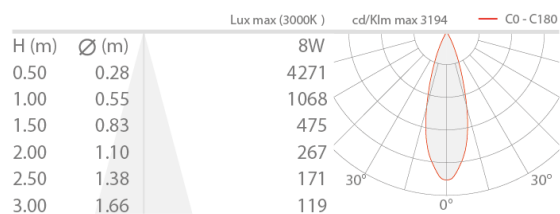

ZUBEHÖR

Installationszubehör

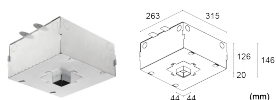

WC8700

Gehäuse zur bündigen Deckeninstallation für Mauerwerk

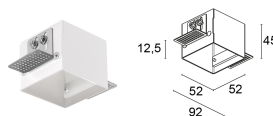

WC8703

Gehäuse zur rückversetzten Deckeninstallation für Gipskarton - weiß

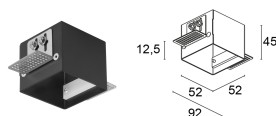

WC8703N

Gehäuse zur rückversetzten Deckeninstallation für Gipskarton - schwarz

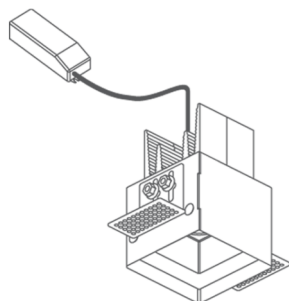

Rückversetzte Installation mit Einbaugehäuse

Die in diesem Dokument enthaltenen Informationen können jederzeit und ohne Vorankündigung geändert werden und stellen keinesfalls, nicht einmal implizit, die Übernahme einer Verpflichtung seitens L&L Luce&Light srl dar.